



CSA Z259.10-2017



Fall Protection

3M™ EXOFIT™ FULL BODY HARNESS

USER INSTRUCTIONS 5903027C REV. H

For identification of product codes, refer to Table 1. See "Table 1 - Product Specifications" for more product information.

Figure 1 - Product Overview

Harness Style	Harness Model	Arc Flash	①	②	③	④	⑤	⑥	⑦	⑧	⑨	⑩	⑪	⑫	⑬	⑭	⑮	⑯	⑰	
			Dorsal (D-ring)	Dorsal (Web Loop)	Sternal	Hip	Frontal	Duo-Lok	Tongue	Revolver	Parachute	Trauma Straps	Lanyard Parking	Rescue Loops - Sternal	Gear Loop	Belt	Hip	Legs	Back and Shoulder	
			Attachment Elements				Buckles and Adjusters				Other Elements				Pads					
A	1103070C 1103071C 1103072C 1103073C 1103074C	✓	✓			✓		✓		✓		✓							✓	✓
	1103085c 1103086c 1103087c 1103088c 1103089c	✓	✓					✓		✓		✓							✓	✓
B	1113090c 1113091c 1113094c 1113097c 1113100c 1113103C		✓		✓			✓		✓		✓							✓	✓
	1113105c 1113106c 1113109c 1113112c 1113115c		✓		✓	✓		✓		✓		✓							✓	✓
A	1113315C 1113316C 1113317C 1113318C		✓			✓		✓		✓		✓							✓	✓

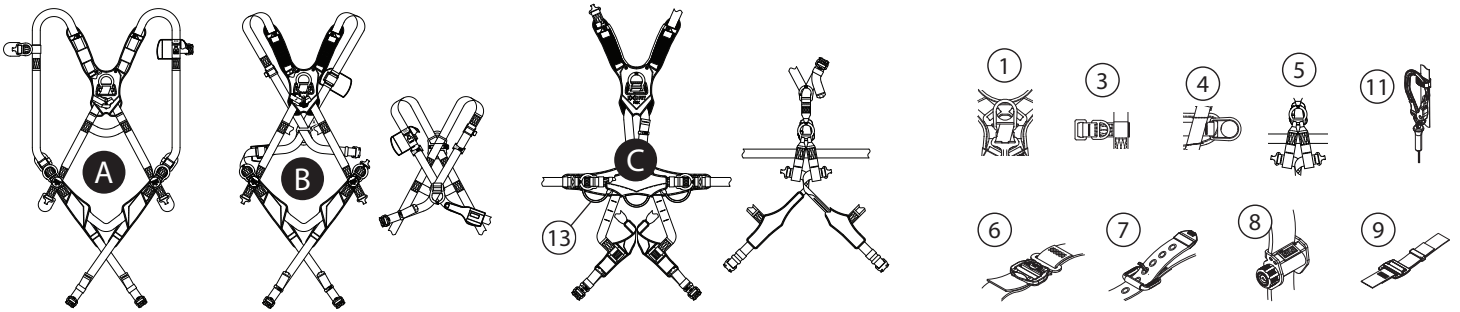

Figure 1 - Product Overview

Harness Style	Harness Model	Arc Flash	①	②	③	④	⑤	⑥	⑦	⑧	⑨	⑩	⑪	⑫	⑬	⑭	⑮	⑯	⑰	
			Dorsal (D-ring)	Dorsal (Web Loop)	Sternal	Hip	Frontal	Duo-Lok	Tongue	Revolver	Parachute	Trauma Straps	Lanyard Parking	Rescue Loops - Sternal	Gear Loop	Belt	Hip	Legs	Back and Shoulder	
			Attachment Elements					Buckles and Adjusters				Other Elements				Pads				
A	1113320C 1113321C 1113322C 1113323C	✓		✓		✓		✓		✓		✓						✓	✓	
	1113325c 1113326c 1113327c 1113328c 1113329c	✓		✓				✓		✓		✓		✓				✓	✓	
	1113330c 1113331c 1113332c 1113333c 1113334c		✓		✓	✓		✓		✓		✓						✓	✓	
	1113430c 1113431c 1113432c 1113433c		✓					✓		✓		✓		✓				✓	✓	
C	1113645C 1113646C 1113647C 1113648C 1113653C 1113654C 1113655C 1113656C 1113660C 1113661C 1113662C 1113666C 1113667C		✓		✓	✓	✓	✓				✓		✓		✓	✓	✓	✓	✓

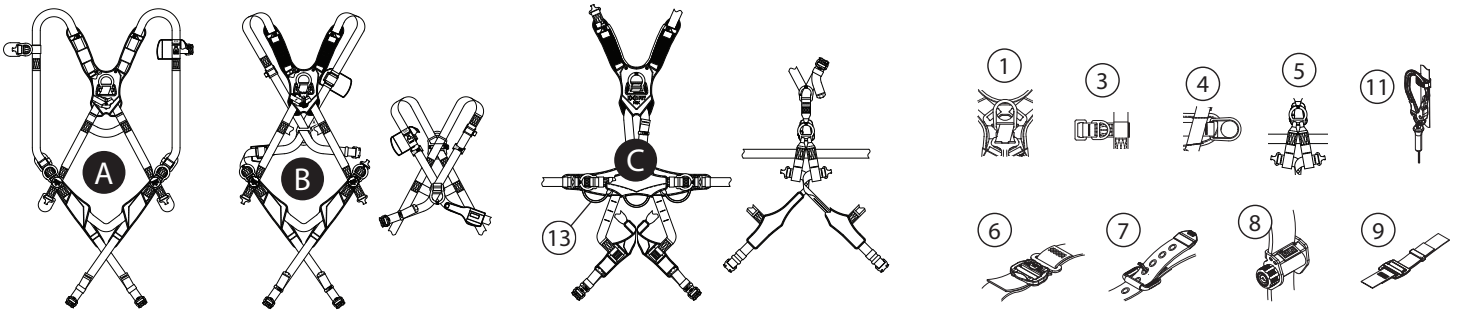
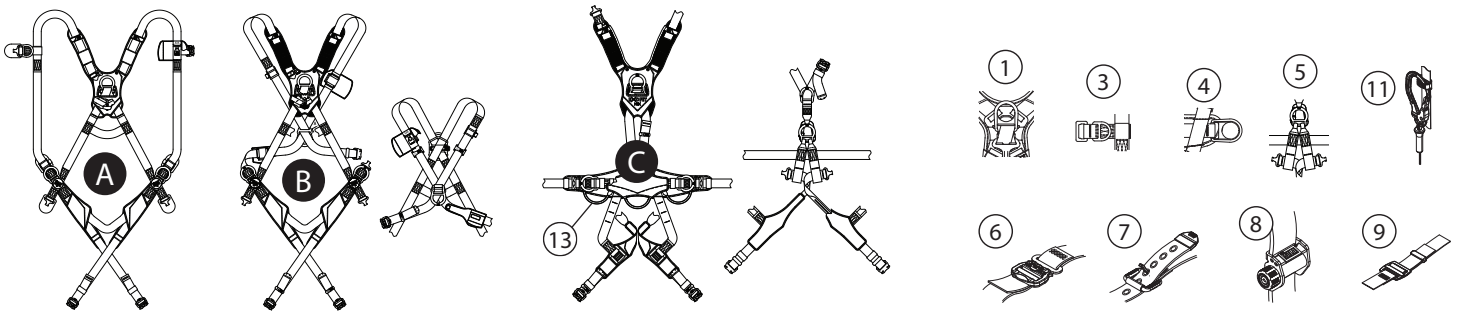

Figure 1 - Product Overview

Harness Style	Harness Model	Arc Flash	①	②	③	④	⑤	⑥	⑦	⑧	⑨	⑩	⑪	⑫	⑬	⑭	⑮	⑯	⑰																						
			Dorsal (D-ring)	Dorsal (Web Loop)	Sternal	Hip	Frontal	Duo-Lok	Tongue	Revolver	Parachute	Trauma Straps	Lanyard Parking	Rescue Loops - Sternal	Gear Loop	Belt	Hip	Legs	Back and Shoulder																						
			Attachment Elements				Buckles and Adjusters				Other Elements				Pads																										
A	1114310C	✓	✓		✓	✓		✓	✓	✓			✓		✓	✓	✓		✓																						
	1114311C																																								
	1114312C																																								
	1114313C																																								
	1114314C																																								
	1114315C																																								
	1114316C																																								
	1114317C																																								
	1114318C																																								
	1114319C																																								
	1114320C																																								
	1114321C																																								
	1114322C																																								
	1114323C																																								
	1114324C																																								
	1114325C																																								
	1114326C																																								
	1114327C																																								
	1114328C																																								
	1114329C																																								
1114330C																																									
1114331C																																									
1114332C																																									
1114333C																																									
1114334C																																									
B	1122219c	✓		✓		✓		✓		✓																															
	1122220c																																								
	1122221C																																								
	1122222c																																								
	1122223c																																								
	1122224C																																								
	1123221c																																								
	1123222c																																								
	1123223c																																								
	1123224c																																								
	1123225C																																								
	1123226c																																								
	1124223C																																								
	1124224C																																								
	1124225c																																								
	1124226c																																								
	1124227c																																								
	1125228C																																								
	1140199c																				✓		✓		✓		✓		✓		✓									✓	✓
	1140200c																																								
1140201c																																									
1140202c																																									



SAFETY INFORMATION

Please read, understand, and follow all safety information contained in these instructions, prior to the use of this product. **FAILURE TO DO SO COULD RESULT IN SERIOUS INJURY OR DEATH.**

These instructions must be provided to the user of the equipment. Retain these instructions for future reference.

Intended Use:

This product is used as part of a complete Fall Protection system.

Use in any other application including, but not limited to, material handling, recreational or sports-related activities, or other activities not described in these instructions, is not approved by 3M and could result in serious injury or death.

This product is only to be used by trained users in workplace applications.



WARNING

This product is used as part of a complete Fall Protection system. All users must be fully trained in the safe installation and operation of their complete Fall Protection system. **Misuse of this product could result in serious injury or death.** For proper selection, operation, installation, maintenance, and service, refer to all instruction manuals and manufacturer recommendations. For more information, see your supervisor or contact 3M Technical Services.

- **To reduce the risks associated with using a Full Body Harness which, if not avoided, could result in serious injury or death:**
 - Inspect the product before each use and after any fall event, in accordance with the procedures specified in these instructions.
 - If inspection reveals an unsafe or defective condition, remove the product from service immediately and clearly tag it "DO NOT USE". Destroy or repair the product as required by these instructions.
 - Any product that has been subject to fall arrest or impact force must be immediately removed from service. Destroy or repair the product as required by these instructions.
 - Ensure that Fall Protection systems assembled from components made by different manufacturers are compatible and meet all applicable Fall Protection regulations, standards, or requirements. Always consult a Competent or Qualified Person before using these systems.
 - Ensure the lifeline is kept free from all hazards including, but not limited to: entanglement with users, other workers, moving machinery, other surrounding objects, or impact from overhead objects that could fall onto the lifeline or users.
 - Do not twist, tie, knot, or allow slack in the lifeline.
 - Do not twist, tie, or knot the product.
 - Do not exceed the number of allowable users specified in these instructions.
 - Ensure the harness is appropriately sized, adjusted, donned, and worn as described in these instructions.
 - Ensure the product is configured and installed properly for safe operation as described in these instructions.
 - Use caution when installing, using, or moving the product as moving parts may create pinch points.

- **To reduce the risks associated with working at height which, if not avoided, could result in serious injury or death:**
 - Your health and physical condition must allow you to safely work at height and to withstand all forces associated with a fall arrest event. Consult your doctor if you have questions regarding your ability to use this equipment.
 - Never exceed allowable capacity of your Fall Protection equipment.
 - Never exceed the maximum free fall distance specified for your Fall Protection equipment.
 - Do not use any Fall Protection equipment that fails inspection, or if you have concerns about the use or suitability of the equipment. Contact 3M Technical Services with any questions.
 - Some subsystem and component combinations may interfere with the operation of this equipment. Only use compatible connections. Contact 3M Technical Services before using this equipment in combination with components or subsystems other than those described in these instructions.
 - Use extra precautions when working around moving machinery, electrical hazards, extreme temperatures, chemical hazards, explosive or toxic gases, sharp edges, abrasive surfaces, or below overhead materials that could fall onto you or your Fall Protection equipment.
 - Ensure use of your product is rated for the hazards present in your work environment.
 - Ensure there is sufficient fall clearance when working at height.
 - Never modify or alter your Fall Protection equipment. Only 3M, or persons authorized in writing by 3M, may make repairs to 3M equipment.
 - Before using Fall Protection equipment, ensure a written rescue plan is in place to provide prompt rescue if a fall incident occurs.
 - If a fall incident occurs, immediately seek medical attention for the fallen worker.
 - Only use a full body harness for Fall Arrest applications. Do not use a body belt.
 - Minimize swing falls by working as directly below the anchorage point as possible.
 - A secondary Fall Protection system must be used when training with this product. Trainees must not be exposed to an unintended fall hazard.
 - Always wear appropriate Personal Protective Equipment when installing, using, or inspecting the product.
 - Never work below a suspended load or worker.
 - Always maintain 100% tie-off.

☑ Always ensure you are using the latest revision of your 3M instruction manual. Visit www.3m.com/userinstructions or contact 3M Technical Services for updated instruction manuals.

PRODUCT OVERVIEW:

Figure 1 illustrates available harness models. Harness models are defined by their general construction and available features. Table 1 lists all of the features available with harness models covered by this instruction. "Attachment Elements" serve as connection points for securing a connecting subsystem. "Buckles and Adjusters" enable the harness to be secured and adjusted for proper fit. "Other Elements" includes miscellaneous features that serve a variety of purposes. "Pads" help ensure that the harness is comfortable.

See Table 1 for more information on Component Specifications.

Harness Styles	
Figure 1 Reference	Harness Donning Style
A	Vest-Style
B	Crossover-Style
C	Suspension-Style

Within Figure 1, "Harness Style" groups models by general construction, while "Harness Model" sorts models by available features. The "style" of your harness is important for determining how to wear it. The "model" is important for determining which features come with your harness.

Certain product models in this instruction may be used in environments with additional hazards. See Figure 1 for identification of these models.

- **Arc Flash:** "Arc Flash" models meet the requirements of ASTM F887 and are designed for use in environments where an arc flash or electrical explosion could occur.

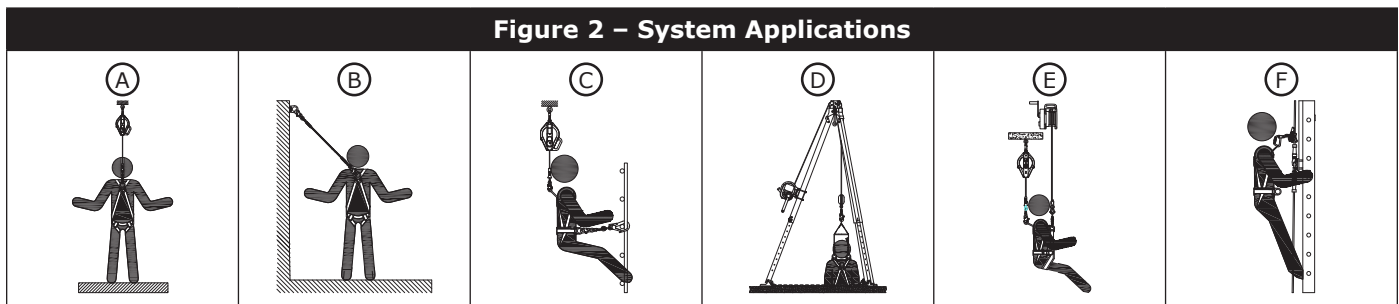

System Applications

Full body harnesses may be used for a variety of system applications. Figure 2 illustrates the applications available to harnesses covered by these instructions. The availability of a specific application is determined by the attachment elements present on your harness, as outlined below. If your harness has one of the attachment elements specified for an application, then it may use that element for that application.

	Application Type	Attachment Elements
(A)	Fall Arrest	Dorsal, Sternal, Frontal
(B)	Restraint	Dorsal, Sternal, Frontal, Hip, Rear Waist
(C)	Work Positioning	Frontal, Hip
(D)	Rescue	Dorsal, Sternal, Frontal, Shoulder
(E)	Controlled Descent	Dorsal, Sternal, Frontal
(F)	Climbing	Dorsal, Sternal

Available Harness Sizes

Figure 1 organizes harness models into groups based on features. All harness models within the same group will include the same features but will vary in sizing options. To determine the size of your harness, refer to its product labels. An example label (A) is shown below. Size codes are identified in the "Product Size Codes" legend.

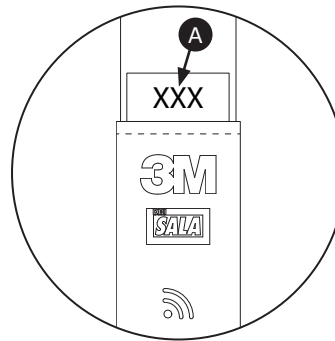

Product Size Codes	
XS	Extra Small
S	Small
M	Medium
L	Large
XL	Extra Large
2XL	Extra Large (x2)
3XL	Extra Large (x3)

Harness Capacity

The user of this full body harness must have a combined weight (including clothing, tools, etc.) meeting the requirements set by the applicable standard or regulation. Always ensure the full body harness is adjusted to fit the user properly.

CSA	130 lb. to 310 lb. (59 kg to 140 kg)
------------	--------------------------------------

Before using this equipment, record the product identification information from the ID label in the "Inspection and Maintenance Log" at the back of this manual.

Table 1 - Product Specifications

System Specifications			
Standards:	Each product model is certified to, or conforms with, the applicable standards and regulations listed within Figure 1. If none are listed within Figure 1, then each one listed on the cover applies.		
Component Specifications			
Figure 1 Category	Figure 1 Reference	Description	Materials
Attachment Elements	①	Dorsal D-ring	Steel alloy or aluminum alloy - 22.2 kN (5,000 lbf) Tensile Strength
	②	Dorsal Web Loop	Polyester - 27 kN (6,000 lbf) Tensile Strength
	③	Sternal D-ring	Steel alloy or aluminum alloy - 22.2 kN (5,000 lbf) Tensile Strength
	④	Hip D-rings	Steel alloy or aluminum alloy - 22.2 kN (5,000 lbf) Tensile Strength
	⑤	Frontal D-ring	Steel alloy or aluminum alloy - 22.2 kN (5,000 lbf) Tensile Strength
Buckles and Adjusters	⑥	Duo-Lok Quick Connect Buckles	Steel, stainless steel, and aluminum - 18 kN (4,000 lbf) Tensile Strength
	⑦	Tongue Buckles	Steel and stainless steel - 18 kN (4,000 lbf) Tensile Strength
	⑧	Revolver Adjusters	Aluminum, stainless steel, steel, and nylon - 18 kN (4,000 lbf) Tensile Strength
	⑨	Pull-Through Adjusters	Aluminum, stainless steel, steel, and nylon - 18 kN (4,000 lbf) Tensile Strength
Other Elements	⑩	Trauma Straps	Polyester webbing on polyester thread
	⑪	Lanyard Parking	Injection-molded nylon
	⑫	Rescue Loops - Sternal	
	⑬	Gear Loop	Polyester
	⑭	Belt	Polyester or neoprene-impregnated nylon
Pads	⑮	Hip Pad	Blend of nylon and polyester or leather
	⑯	Leg Pads	Blend of nylon and polyester or Kevlar and Nomex
	⑰	Back and Shoulder Pad	Blend of nylon and polyester or Kevlar and Nomex
Additional Materials			
Description	Materials		
Webbing	Polyester - 27 kN (6,000 lbf) Tensile Strength Nylon - 31 kN (7,000 lbf) Tensile Strength Kevlar and Nomex - 31 kN (7,000 lbf) Tensile Strength		
Stitching	Polyester thread on polyester webbing Nylon thread on nylon webbing Polyester thread on Kevlar and Nomex webbing		
Label Covers	Blend of nylon and polyester or Kevlar and Nomex		
Performance Specifications			
Maximum Free Fall Distance:	See the instruction manual of your connecting subsystem for more information on Maximum Free Fall Distance requirements.		
Maximum Arresting Force:	See the instruction manual of your connecting subsystem for more information on Maximum Arresting Force requirements.		
Maximum Harness Stretch:	1.5 ft. (45.7 cm)		

1.0 PRODUCT APPLICATION

- 1.1 PURPOSE:** Full body harnesses provide users with the means to connect to Fall Protection systems. The attachment elements of the full body harness serve as connection points for the connecting subsystem, which secures the user to an anchorage point. Full body harnesses may be used for a variety of Fall Protection systems. System application is determined by the make of your full body harness and the attachment elements present on your harness. See the "Product Overview" and Figure 2 for a full list of Fall Protection applications available for your full body harness model.
- 1.2 STANDARDS:** Your product conforms to the national or regional standards identified on the front cover of these instructions. If this product is resold outside the original country of destination, the re-seller must provide these instructions in the language of the country in which the product will be used.

For more information on certification or conformance requirements, refer to the applicable standards and regulations listed for your product (e.g. the ANSI/ASSP Z359 Fall Protection codes).

- 1.3 TRAINING:** This equipment must be installed and used by persons trained in its correct application. These instructions are to be used as part of an employee training program as required by national, regional, or local standards. It is the responsibility of the users and installers of this equipment to ensure they are familiar with these instructions, trained in the correct care and use of this equipment, and are aware of the operating characteristics, application limitations, and consequences of improper use of this equipment.
- 1.4 RESCUE PLAN:** When using this equipment and connecting subsystems, the employer must have a written rescue plan and the means to implement and communicate that plan to users, authorized persons, and rescuers. A trained, on-site rescue team is recommended. Team members should be provided with the equipment and techniques necessary to perform a successful rescue. Training should be provided on a periodic basis to ensure rescuer proficiency. Rescuers should be provided with these instructions. There should be visual contact or means of communication with the person being rescued at all times during the rescue process.

2.0 SYSTEM REQUIREMENTS

- 2.1 CAPACITY:** The user capacity of a complete Fall Protection system is limited by its lowest-rated maximum capacity component. For example, if your connecting subsystem has a capacity that is less than your harness, you must comply with the capacity requirements of your connecting subsystem. See the manufacturer instructions for each component of your system for capacity requirements.
- 2.2 CONNECTING SUBSYSTEMS:** Connecting subsystems (self-retracting devices, energy-absorbing lanyards, lifeline subsystems, etc.) must be suitable for your application. Refer to the subsystem manufacturer instructions for additional information.
- 2.3 ENVIRONMENTAL HAZARDS:** Use of this equipment in areas with environmental hazards may require additional precautions to prevent injury to the user or damage to the equipment. Hazards may include, but are not limited to: high heat, chemicals, corrosive environments, high voltage power lines, explosive or toxic gases, moving machinery, sharp edges, or overhead materials that may fall and contact the user or equipment. Contact 3M Technical Services for further clarification.
- 2.4 EXTENDED SUSPENSION:** A full body harness should not be used in extended suspension applications. Extended suspension can cause suspension trauma. If the user is going to be suspended for an extended length of time, it is recommended that some form of seat support be used. 3M recommends a seat board, suspension work seat, seat sling, or a boatswain chair. Contact 3M Technical Services for more information.
- 2.5 COMPONENT COMPATIBILITY:** 3M equipment is designed for use with 3M equipment. Use with non-3M equipment must be approved by a Competent Person. Substitutions made with non-approved equipment may jeopardize equipment compatibility and may affect the safety and reliability of your Fall Protection system. Read and follow all instructions and warnings for all equipment prior to use.
- 2.6 CONNECTOR COMPATIBILITY:** Connectors are compatible with connecting elements when the size and shape of either component does not cause the connector to inadvertently open, regardless of orientation. Connectors must comply with applicable standards. Connectors must be fully closed and locked during use.

3M Connectors (snap hooks and carabiners) are designed to be used only as specified in each instruction manual. Ensure connectors are compatible with the system components to which they are connected. Do not use equipment that is non-compatible. Use of non-compatible components may cause the connector to unintentionally disengage (see Figure 3). If the connecting element to which a connector attaches is undersized or irregular in shape, a situation could occur where the connecting element applies a force to the gate of the connector (A). This force could then cause the gate to open (B), disengaging the connector from the connecting element (C).

2.7 MAKING CONNECTIONS: All connections must be compatible in size, shape, and strength. See Figure 4 for examples of inappropriate connections. Do not attach connectors:

- A. To a D-ring to which another connector is attached.
- B. In a manner that would result in a load on the gate. Large-throat snap hooks should not be connected to D-Rings or other connecting elements, unless the snap hook has a gate strength of 16 kN (3,600 lbf) or greater.
- C. In a false engagement, where size or shape of the connector or connecting element is not compatible and, without visual confirmation, would seem to be fully engaged.
- D. To each other.
- E. Directly to harness webbing, lanyard leg material, or tie-back material unless such a connection is explicitly allowed for by the manufacturer instructions.
- F. To any object whose size or shape does not allow the connector to fully close and lock, or that could cause connector roll-out.
- G. In a manner that does not allow the connector to align properly while under load.

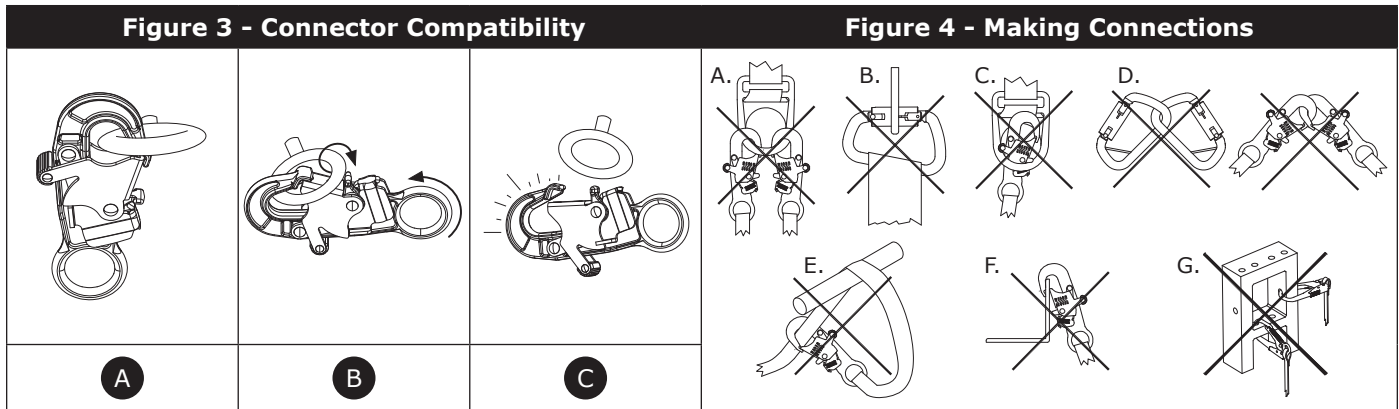

2.8 LANYARD PARKING ATTACHMENT: When not in use, the free end of a lanyard or harness-mounted Self-Retracting Device (SRD) must be secured to the lanyard parking attachment on the user's harness (A) or be held securely within the user's hand (B). See Figure 5 for reference.

The free end of a connecting subsystem must always be properly secured. Never allow free ends to hang freely (C) and never secure free ends to an unused attachment element on the user's harness (D). Both of these situations could create a trip hazard or cause the user to become entangled.

Never use lanyard parking attachments as attachment elements for Fall Protection applications.

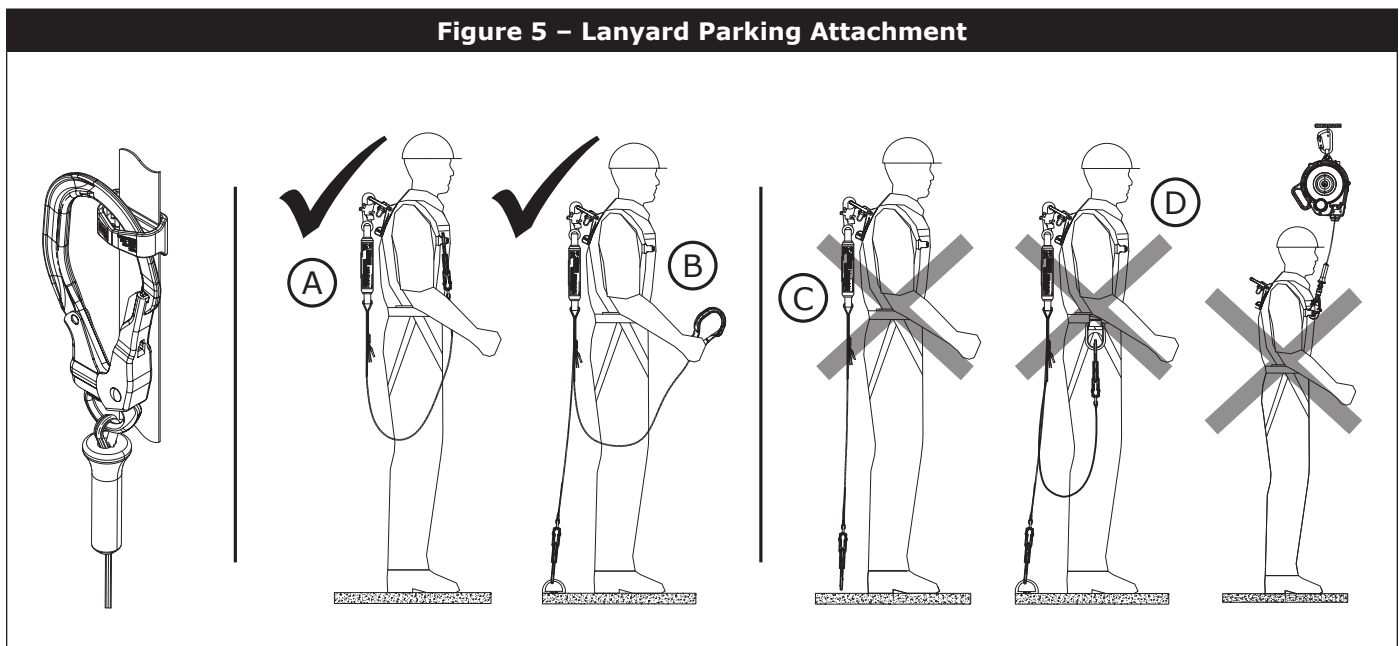

3.0 INSTALLATION

3.1 OVERVIEW: Full body harnesses are to be used as part of a Fall Protection system. Ensure each component of your Fall Protection system is installed per the manufacturer instructions.

3.2 PLANNING: Plan your Fall Protection system before installation. Account for all factors that may affect your safety before, during, and after a fall. Consider all requirements and limitations specified in these instructions.

A. ANCHORAGE: Select an anchorage capable of sustaining the static load requirements of the intended Fall Protection application. See the manufacturer instructions for each component of your Fall Protection system for more information. The anchorage location should address all requirements specified in these instructions.

B. SHARP EDGES: Avoid working where system components may be in contact with, or scrape against, unprotected sharp edges and abrasive surfaces. All sharp edges and abrasive surfaces should be covered with protective material.

C. CONNECTING SUBSYSTEMS: Connecting subsystems used with the harness must be suitable for your system application. See the Product Overview and Figure 2 for more information, as well as the manufacturer instructions for your connecting subsystem.

D. HARNESS STRETCH: Some amount of harness stretch should be expected when using this product as part of a Fall Arrest system during fall arrest. See "Table 1 – Product Specifications" for how much harness stretch should be expected when using this product. Harness stretch should be added to all fall clearance requirements for your system, unless it is already accounted for by the connecting subsystem or another component. See the manufacturer instructions of your connecting subsystem for more information on fall clearance requirements.

Maximum harness stretch is determined by the applicable standard or regulation.

3.3 BEFORE INSTALL: Before donning your harness, you should do the following.

- Inspect the harness per the "Inspection and Maintenance Log".
- Disconnect all buckles.
- Straighten all harness straps so that none are twisted.
- Empty your pockets. Items left in pockets may prevent your harness from properly securing or cause injury in the event of a fall.

3.4 DONNING THE HARNESS: Donning a full body harness is a procedure with multiple steps. Each step should be followed carefully. Different styles of harnesses may include different sets of features, resulting in different steps for donning. See Figure 6 for reference. See Figure 1 to identify your harness style.

A. VEST-STYLE HARNESES: "Vest style" harnesses include two torso straps and a chest buckle. See Figure 6A for reference.

- 1. Put on the harness.** Lift the harness by its dorsal D-ring. Slip on the torso straps, then let the harness hang loosely from your shoulders. Position the chest buckle on your chest as shown. Verify no straps are twisted.
- 2. Connect the harness buckles.** Secure the leg straps first, then secure the chest buckle. If present, secure the waist belt buckle.

See Section 3.6 for buckle instructions. See Figure 1 for which buckles are on your harness.

- 3. Adjust the harness for proper fit.** Check all adjustable features on your harness, including buckles and adjusters. Position the sub-pelvic strap and adjust your leg straps, then adjust your torso straps. All harness straps should have a snug, comfortable fit.

See Section 3.7 for adjuster instructions. See Figure 1 for which adjusters are on your harness.

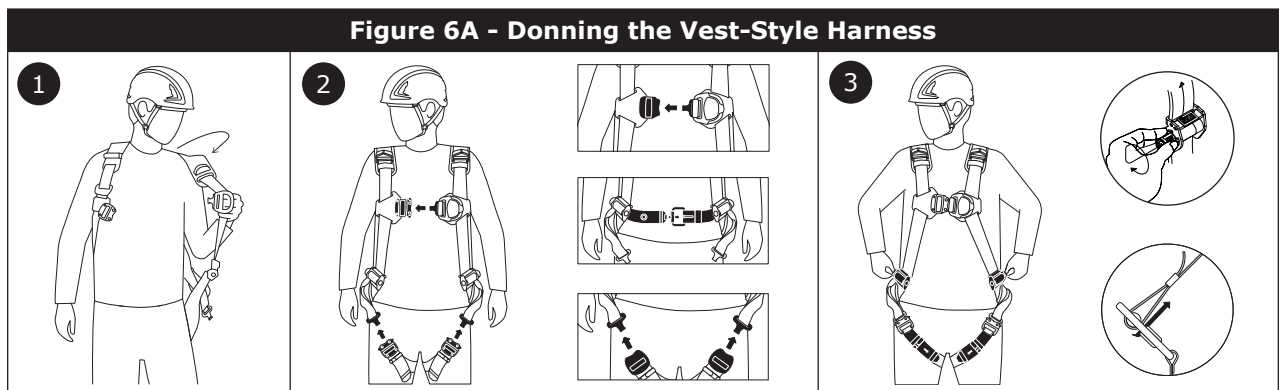

B. CROSSOVER-STYLE HARNESES: "Crossover style" harnesses include crisscrossing torso straps. See Figure 6B for reference.

- 1. Put on the harness.** Lift the harness by its dorsal D-ring. Slip the harness over your head to put on the torso straps, then let the harness hang loosely from your shoulders. Position the sternal D-ring on your chest as shown. Verify no straps are twisted.
- 2. Connect the harness buckles.** Secure the leg straps first, then secure the chest buckle. If present, secure the waist belt buckle.

See Section 3.6 for buckle instructions. See Figure 1 for which buckles are on your harness.

- 3. Adjust the harness for proper fit.** Check all adjustable features on your harness, including buckles and adjusters. Position the sub-pelvic strap and adjust your leg straps, then adjust your torso straps. All harness straps should have a snug, comfortable fit.

See Section 3.7 for adjuster instructions. See Figure 1 for which adjusters are on your harness.

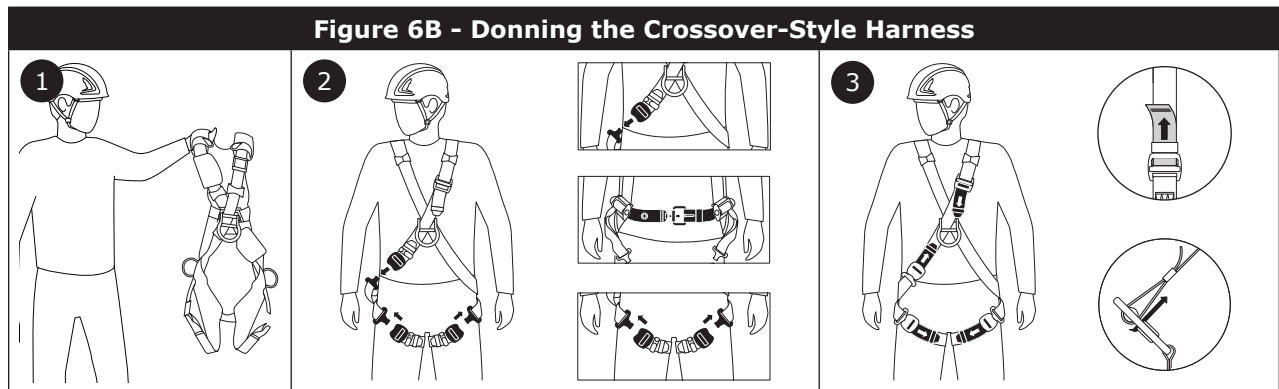

- C. SUSPENSION-STYLE HARNESSSES:** "Suspension style" harnesses include two torso straps that join in the middle. See Figure 6C for reference.

- 1. Put on the harness.** Lift the harness by its dorsal D-ring, then step into the harness. Position the waist belt against your waist, tightening the waist belt just enough so that it stays in place. Verify no straps are twisted.
- 2. Connect the harness buckles.** Secure the leg straps first, then slip the rest of the harness onto your torso to secure the chest buckle. Secure the frontal carabiner, if necessary.

See Section 3.6 for buckle instructions. See Figure 1 for which buckles are on your harness.

- 3. Adjust the harness for proper fit.** Check all adjustable features on your harness, including buckles and adjusters. Position the sub-pelvic strap and adjust your leg straps, then adjust your torso straps. Adjust the waist belt again as necessary. All harness straps should have a snug, comfortable fit.

See Section 3.7 for adjuster instructions. See Figure 1 for which adjusters are on your harness.

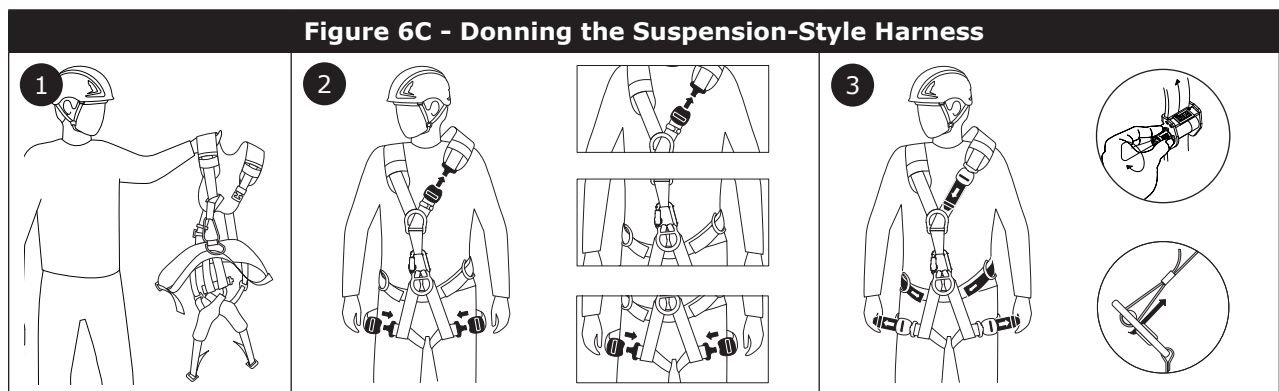

- 3.5 EQUIPMENT CHECK:** Use these equipment checks to verify that your harness is properly installed. See Figure 7 for reference.

The user should verify with a second trained user that their harness has been properly installed.

- A. All buckles and adjusters are secure.** Check each harness strap to verify that all buckles are connected, and that each adjuster is locked in place.
- B. All harness straps are comfortably snug.** Check the fit of your harness straps. Ensure no harness straps are twisted. Verify that the sub-pelvic strap (X) is positioned just beneath the buttocks.
- C. All D-rings and other attachment elements are properly positioned.** Verify that the dorsal D-ring, if present, is positioned between your shoulder blades.
- D. All harness straps are properly stored.** Secure adjustment straps with strap keepers, where present. Move all keepers to strap end.
- E. All harness pads are comfortable, if present.** Shoulder pads are along upper back and leg pads are against buttocks. Pads should remain largely in place and resist sliding.

Figure 7 - Equipment Check

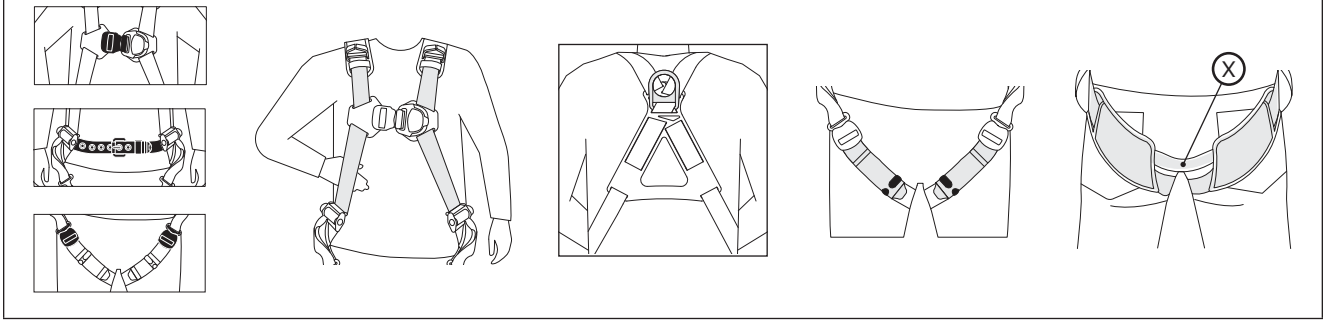

3.6 CONNECTING THE BUCKLES: 3M Harnesses are equipped with a variety of buckles for fastening and adjusting harness straps. See Figure 8 for reference. See Figure 1 for which buckle types are on your harness.

A. DUO-LOK QUICK CONNECT BUCKLES (FIGURE 8A)

1. **Engage:** Insert the tab into the receptor. You should hear a click when the buckle is secured.
2. **Disengage:** Squeeze the lock levers on either side of the receptor. Pull the tab out of the receptor.
3. **Adjust:** Unlock the webbing lock, then turn and hold the buckle 90 degrees from the harness strap. To shorten webbing, pull down on the adjustment strap. To lengthen webbing, pull upwards on the buckle.

The webbing lock only restricts harness strap adjustment. It does not prevent buckle disengagement.

Figure 8A - Duo-Lok Quick Connect Buckles

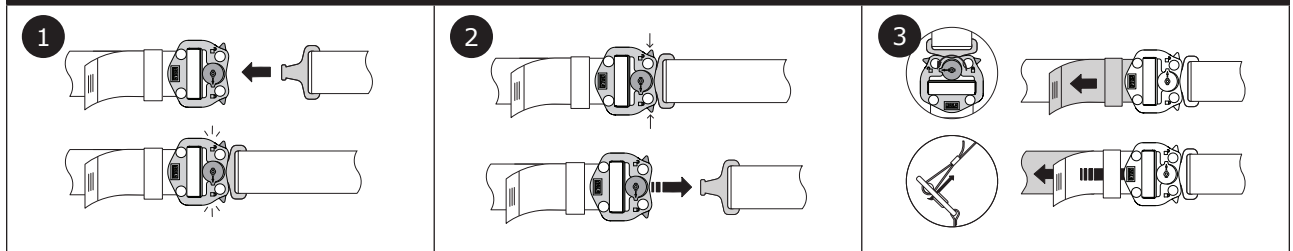

B. TONGUE BUCKLES (FIGURE 8B)

1. **Engage:** Insert the tongue through the buckle frame. Insert the buckle tab through one of the tongue grommets, then insert the tongue through the strap keeper to secure.
2. **Disengage:** Remove the tongue from the strap keeper. Pull back on the tongue while also pulling back on the buckle tab, until the two are released. Remove the tongue from the buckle frame.
3. **Adjust:** Secure the tab through different grommets to adjust fit. Move the tab inward to tighten, out to loosen.

Figure 8B - Tongue Buckles

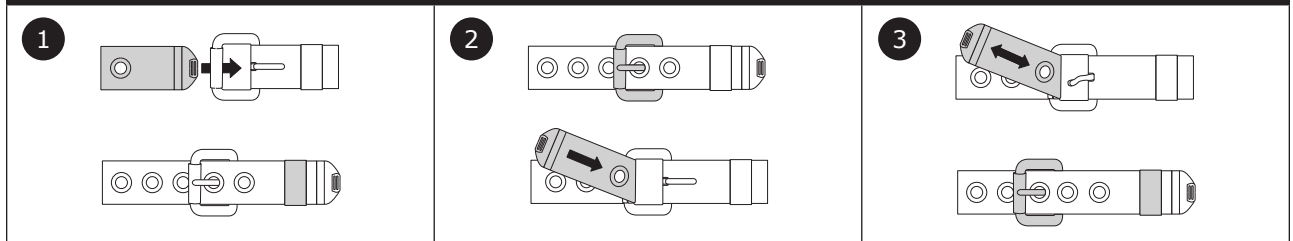

3.7 USING THE ADJUSTERS: 3M Harnesses are equipped with a pair of adjusters for modifying the shoulder straps. See Figure 9 for reference. See Figure 1 for which adjuster types are on your harness.

A. REVOLVER ADJUSTERS (FIGURE 9A)

1. **Tighten:** Rotate the ratchet knob towards your body to tighten.
2. **Loosen:** Pull the ratchet knob out, then rotate the knob away from your body to loosen.

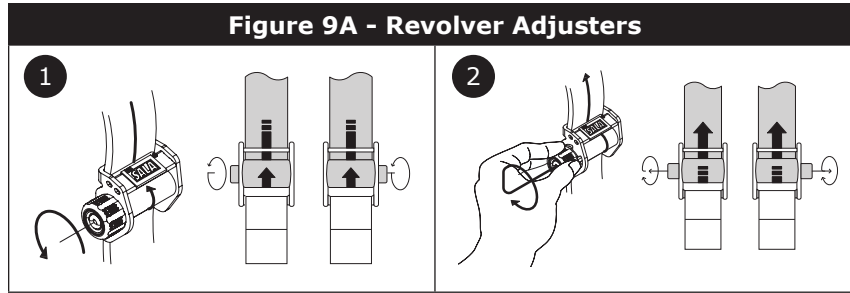

B. PARACHUTE ADJUSTERS (FIGURE 9B)

1. **Adjust:** Turn and hold the adjuster 90 degrees from the harness strap. To shorten webbing, pull down on the adjustment strap. To lengthen webbing, pull upwards on the adjuster.
2. **Store:** Place the strap keeper at the end of the adjustment strap to secure.

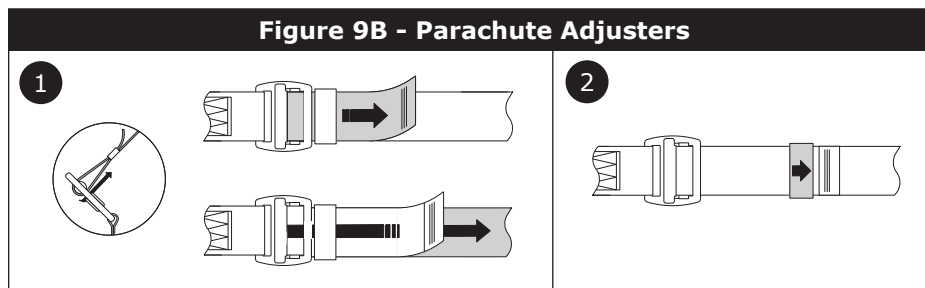

3.8 INSTALLING A HARNESS-MOUNTED SRD: Harness-mounted SRDs are secured directly to harnesses by means of a harness interface. Harness interfaces are a type of connector specially designed for this purpose. In general, there are two types of harness interface: straight-pin and carabiner. Instructions for each style are provided below.

Instructions may vary per harness interface model. For more information on how to use your harness interface, see the manufacturer instructions for the harness interface or for the product it was provided with.

Do not remove the backplate from the harness when installing a harness-mounted SRD.

A. STRAIGHT-PIN INTERFACE: Straight-pin harness interfaces include a locking pin for securing to the harness. Straight-pin interfaces may be used with Single-SRD or Twin-SRD formats, depending on the harness interface used. See Figure 10A for reference.

1. Press both Locking Buttons (A) on the front of your harness interface to open. With the Locking Buttons held down, remove the Locking Pin (B) from the harness interface.
2. Thread the Locking Pin (B) behind both Harness Straps (C), capturing the straps as you reinsert the pin into the harness interface. An audible click should be heard when the Locking Pins are reengaged.
3. Verify that the harness interface is secure and that both Harness Straps (C) are captured by the harness interface.

B. CARABINER INTERFACE: Carabiner interfaces are carabiners that function as harness interfaces. Carabiner interfaces may be used with Single-SRD or Twin-SRD formats, although methods will vary slightly. See Figure 10B for reference, which shows how to install the carabiner interface using a Twin-SRD format.

1. Open the Gate (A) of the carabiner interface. Slide the SRD (C) over the open Arm (B) of the carabiner. Then, slide the SRD to the opposite side of the carabiner.
2. Hold the Gate (A) of the carabiner interface open, then slide the open Arm (B) behind and around both Harness Straps (D), capturing the straps within the carabiner interface.
3. Thread the second SRD (E) onto the open Arm (B) of the carabiner interface. Then, release the Gate to close and secure the carabiner interface.
4. Verify that the carabiner interface is secure and that both Harness Straps (D) are captured by the interface.

For Single-SRD formats, only one SRD should be attached to the carabiner interface. In this format, the carabiner interface may be secured as outlined above, or directly to your Dorsal D-ring instead. If securing to your Dorsal D-ring, do not capture the harness straps.

Figure 10A - Straight-Pin Interface

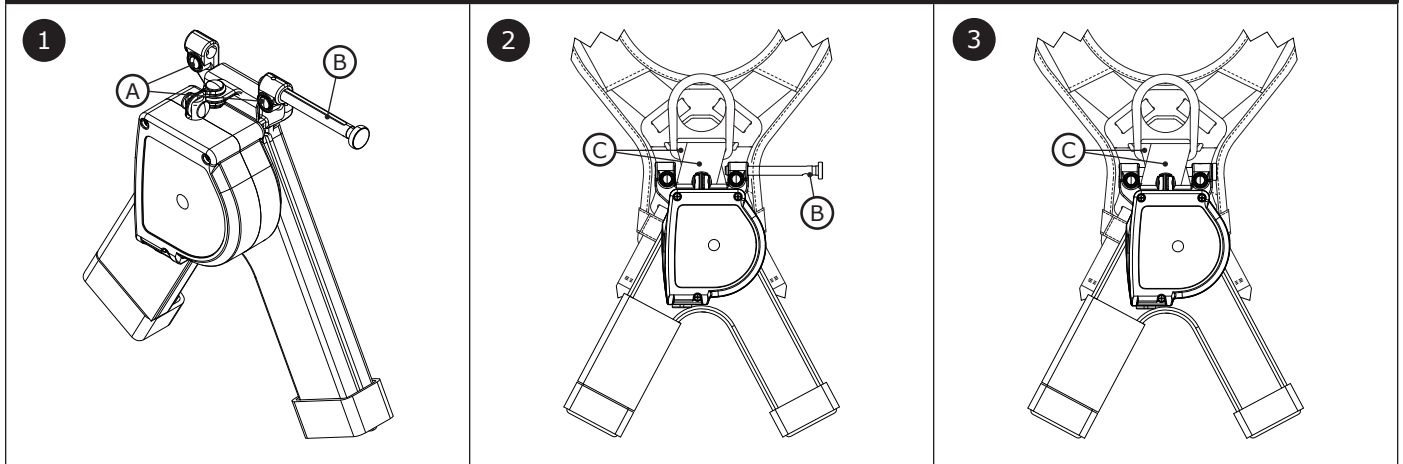
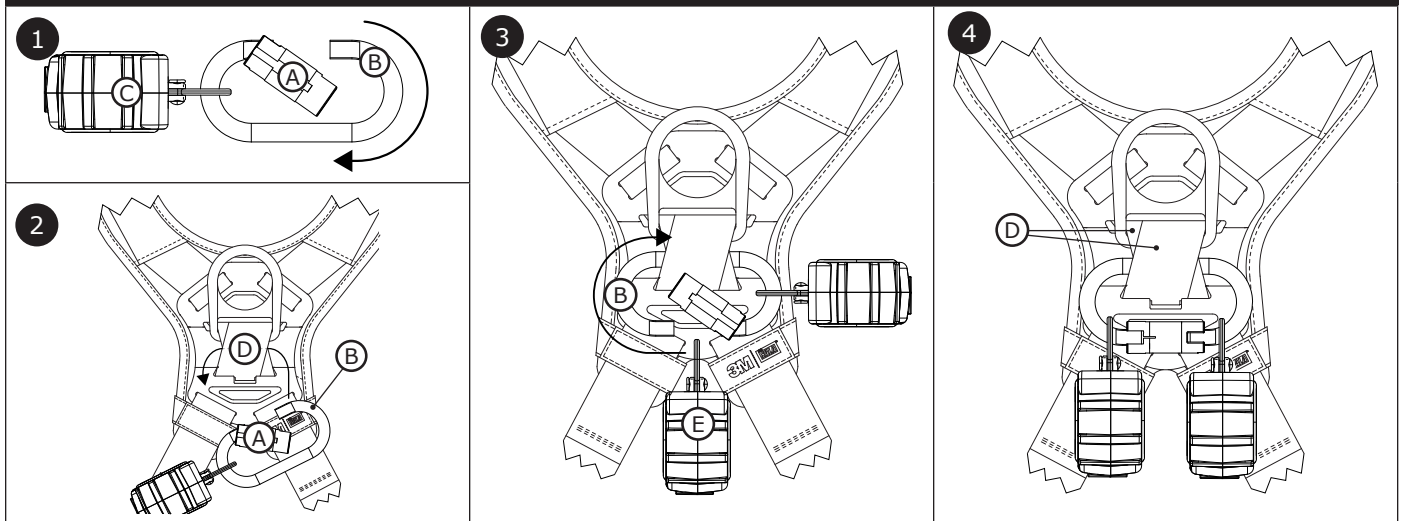

Figure 10B - Carabiner Interface



3.9 DEPLOYING THE SUSPENSION TRAUMA STRAPS: Figure 11 illustrates deployment of the Suspension Trauma Straps. In the event of a fall, the Suspension Trauma Straps should be used by the fallen worker to alleviate suspension trauma. To deploy the Suspension Trauma Straps on your harness:

1. Locate the Suspension Trauma Straps (A) on your harness. The Suspension Trauma Straps should be located in a zipped container on your front, near the two intersection points of the leg straps.
2. Deploy the Suspension Trauma Straps by opening the zipped compartments located on the containers' sides. Guide the Straps (B) out from within each container to a length long enough for you to stand upon. Bring the two Straps together and secure them to each other by means of the Strap Hook (C).
3. Extend the connected Straps as necessary to create a length of webbing for you to stand upon. Press your heels upon either side of the connection point and stand up straight. This should transfer a significant amount of weight to the user's feet, diminishing the likelihood of suspension trauma.

Figure 11 - Activating the Trauma Straps

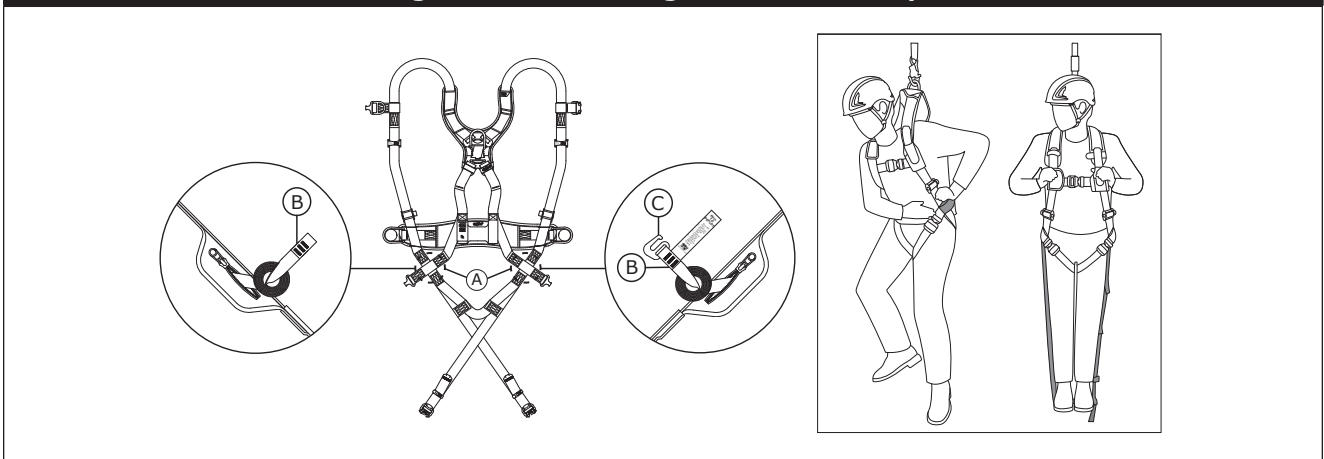

3.10 SECURING LANYARDS WITH CHOKER LOOPS: Some lanyard models include choker loops for connecting to harnesses. Choker loops are web loops that are designed to choke the lanyard onto a harness before securing to an anchorage point. See Figure 12 for reference. To secure a lanyard with a choker loop:

1. Insert the lanyard choker loop through the attachment element on the harness. This may be a D-ring or another web loop that is part of the harness.
2. Insert the anchoring end of the lanyard through the choker loop so that the lanyard encloses the harness attachment element.
3. Pull the lanyard through until its choker loop tightly cinches the harness attachment element.

Figure 12 - Securing Lanyards with Choker Loops

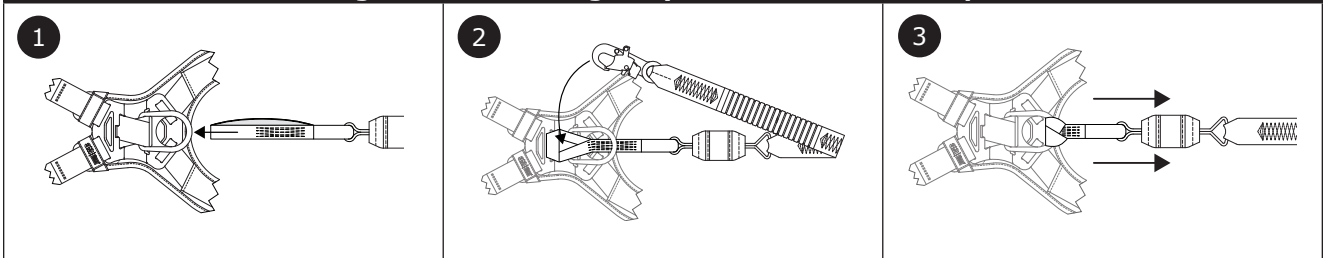

3.11 CONNECTING SYSTEM COMPONENTS: After donning the harness, the user may connect to their Fall Protection System. Observe all requirements as specified in these instructions and any manufacturer's instructions included with the system components. See the Product Overview for more information on System Applications.

4.0 USE

- 4.1 BEFORE EACH USE:** Verify that your work area and Fall Protection system meet all criteria defined in these instructions. Verify that a formal Rescue Plan is in place. Inspect the product per the points of the "Inspection and Maintenance Log". If inspection reveals an unsafe or defective condition, or if any doubt should arise about its condition for safe use, remove the product from service immediately. Clearly tag the system "DO NOT USE". See Section 5 for more information.
- 4.2 MAKING CONNECTIONS:** When using a hook to connect to an anchorage or when coupling components of the system together, ensure roll-out cannot occur. Roll-out occurs when interference between the hook and mating connector causes the hook gate to unintentionally open and release. Self-locking snap hooks and carabiners should be used to reduce the possibility of roll-out. Do not use hooks or connectors that will not completely close over the attachment object. See subsystem manufacturer's instructions for more information on making connections.
- 4.3 AFTER A FALL:** If this equipment is subjected to fall arrest or impact force, remove it from service immediately. Clearly tag it "DO NOT USE". See Section 5 for more information.

5.0 INSPECTION

After equipment has been removed from service, it may not be returned to service until a Competent Person confirms in writing that it is acceptable to do so.

- 5.1 INSPECTION FREQUENCY:** The product shall be inspected by the user before each use and, additionally, by a Competent Person other than the user at intervals of no longer than one year. A higher frequency of equipment use and harsher conditions may require increasing the frequency of Competent Person inspections. The frequency of these inspections should be determined by the Competent Person per the specific conditions of the worksite.
- 5.2 INSPECTION PROCEDURES:** Inspect this product per the procedures listed in the "Inspection and Maintenance Log". Documentation of each inspection should be maintained by the owner of this equipment. An inspection and maintenance log should be placed near the product or be otherwise easily accessible to users. It is recommended that the product is marked with the date of next or last inspection.
- 5.3 DEFECTS:** If the product cannot be returned to service because of an existing defect or unsafe condition, then the product must be either destroyed or sent to 3M for replacement.
- 5.4 PRODUCT LIFE:** The functional life of the product is determined by work conditions and maintenance. As long as the product passes inspection criteria, it may remain in service.

6.0 MAINTENANCE, STORAGE, AND REPAIR

Equipment that is in need of maintenance or scheduled for maintenance should be tagged "DO NOT USE". These equipment tags should not be removed until maintenance is performed.

Do not clean or disinfect the product by any method other than described in the following cleaning instructions. Other methods may have adverse effects on the product or user.

- 6.1 CLEANING:** 3M product must be cleaned in accordance with 3M instructions. To clean the product, wash in a mild, bleach-free detergent and rinse with clean water. The product should afterwards be hung to air-dry. Water used for cleaning and temperatures used to air-dry must never exceed 130°F (54.4°C). For more information, please refer to the technical bulletin on our website: <http://www.3M.com/FallProtection/WebCleaning>

For any questions about cleaning procedures, please contact 3M Technical Services.

- 6.2 DISPOSAL:** Cut the harness straps or otherwise render the harness unusable, then dispose of the product appropriately.
- 6.3 REPAIR:** This product is not repairable. Do not attempt to repair this product.
- 6.4 STORAGE AND TRANSPORT:** Store and transport the product in a cool, dry, clean environment out of direct sunlight. Avoid areas where chemical vapors may exist. Thoroughly inspect components after extended storage.

It is recommended that the user limit exposure of the product to UV light. Prolonged exposure to UV light could cause webbing material to degrade at a faster rate.

7.0 LABELS and MARKINGS

7.1 SUMMARY: The “Product Labels” figure illustrates labels and markings present on the product. See below for a summary of information provided with each label and marking.

Label images are intended to be representative. Please refer to your product labels for specific information.

Label 1		Label 2		Label 3	
A	Warning Label	D	Application Label	F	Country of Origin Label (text varies with originating country)
B	Warning Label	E	Application Label		
C	Warning Label				

8.0 RFID Tag

8.1 LOCATION: 3M product covered in these user instructions is equipped with a Radio Frequency Identification (RFID) Tag. RFID Tags may be used in coordination with an RFID Tag Scanner for recording product inspection results. See Figure 13 for where your RFID Tag is located.

8.2 DISPOSAL: Prior to disposing of this product, remove the RFID Tag and dispose/recycle in accordance with local regulations. For more information, please visit our website: <http://www.3M.com/FallProtection/RFID>

9.0 GLOSSARY OF TERMS

9.1 DEFINITIONS: The following terms and definitions are used in these instructions.

For a comprehensive list of terms and definitions, please visit our website: www.3m.com/FallProtection/ifu-glossary

- **AUTHORIZED PERSON:** A person assigned by the employer to perform duties at a location where the person will be exposed to a fall hazard.
- **COMPETENT PERSON:** One who is capable of identifying existing and predictable hazards in the surroundings or working conditions which are unsanitary, hazardous, or dangerous to employees, and who has authorization to take prompt corrective measures to eliminate them.
- **FALL ARREST SYSTEM:** A collection of Fall Protection equipment configured to protect the user in the event of a fall.
- **QUALIFIED PERSON:** A person with a recognized degree, certificate, or professional standing, or who by extensive knowledge, training, and experience has successfully demonstrated their ability to solve or resolve problems relating to Fall Protection and Rescue systems to the extent required by applicable national, regional, and local regulations.
- **RESCUE SYSTEM:** A collection of Fall Protection equipment configured to remove a person from hazards to a safe location. No free fall is permitted.
- **RESCUER:** A person using the Rescue system to perform an assisted rescue.
- **RESTRAINT SYSTEM:** A collection of Fall Protection equipment configured to prevent the user from reaching a fall hazard. No free fall is permitted.
- **USER:** A person who performs activities while protected by a Fall Protection system.
- **WORK POSITIONING SYSTEM:** A collection of Fall Protection equipment configured to support a user at a work position.

Figure 13 - RFID Tag Location

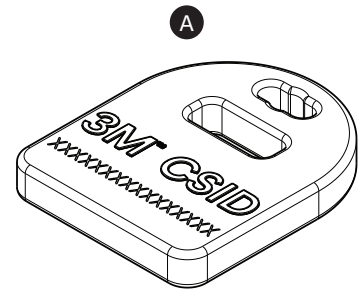
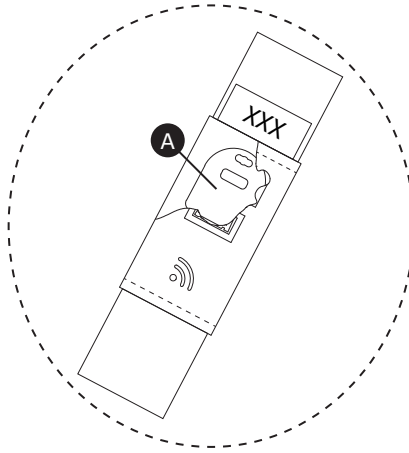
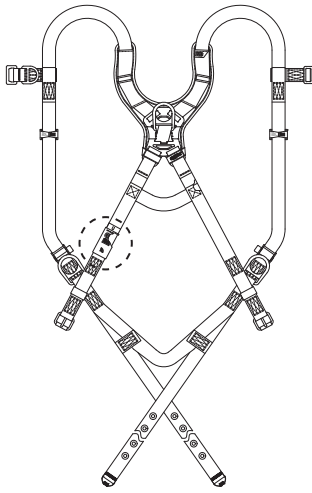
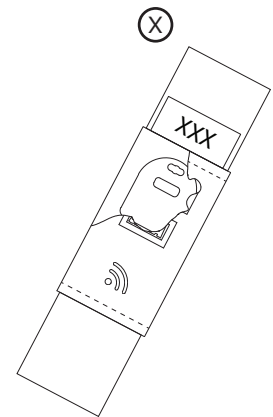
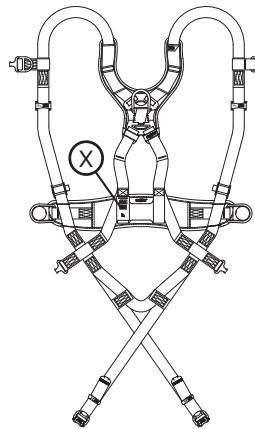
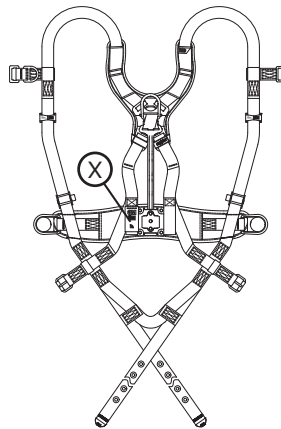
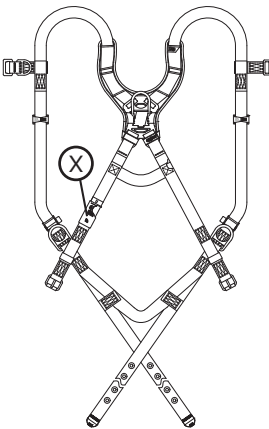

Figure 14 - Product Labels



WARNING MANUFACTURER'S INSTRUCTIONS MUST BE READ AND UNDERSTOOD PRIOR TO USE. INSTRUCTIONS APPLIED WITH THIS PRODUCT AT THE TIME OF SHIPMENT MUST BE FOLLOWED FAILURE TO DO SO COULD RESULT IN SERIOUS INJURY OR DEATH. CONSULT THE INSTRUCTION SHEET IF NEEDED. INSPECT BEFORE EACH USE. REMOVE FROM SERVICE IF NEAR DAMAGING OR WEAR. REMOVE ONLY COMPETENT PERSONNEL.

AVERTISSEMENT LES INSTRUCTIONS DE FABRICANT DOIVENT ÊTRE LUES ET COMPRÉHENDUES AVANT L'UTILISATION. LES INSTRUCTIONS APPLIQUÉES À CE PRODUIT AU MOMENT DE SON EXPÉDITION DOIVENT ÊTRE SUIVIES. NE PAS UTILISER SI LES BLESSURES SONT GRAVES. VÉRIFIER LES NIVEAUX DE CONTRÔLE DE SÉCURITÉ EN CAS DE DOUBTE. AVANT CHAQUE SERVICE, VÉRIFIER LA SÉCURITÉ APRÈS LA RÉPARATION D'UNE CHAÎNE. NE PAS RÉPARER SI L'INSPECTION RÉVÈLE DES DOMMAGES OU À DÉFAUT. S'ÉLOIGNER DES ZONES COMPATIBLES. NE PAS MODIFIER OU RÉPARER LE HARNAIS.

A

3M **SALA** BODY HARNESS/Harnais de sécurité POLYESTER WEB/Sangle polyester SIZE/GRANDUEUR: SEE LABEL/ Voir l'étiquette

A IDENTIFICATION/ Identification

3M.com/FallProtection

CSA STANDARD Z259.10

D USER IDENTIFICATION/ IDENTIFICATION DE L'UTILISATEUR

MANAGE YOUR IDENTIFICATION TAGS CAREFULLY TO AVOID UNNECESSARY IDENTIFICATION.

D 1. FULL ARREST CABLE AND ROPE/ARRETS À CÂBLE ET À CORDE 2. FULL ARREST CABLE AND ROPE/ARRETS À CÂBLE ET À CORDE 3. FULL ARREST CABLE AND ROPE/ARRETS À CÂBLE ET À CORDE 4. FULL ARREST CABLE AND ROPE/ARRETS À CÂBLE ET À CORDE 5. FULL ARREST CABLE AND ROPE/ARRETS À CÂBLE ET À CORDE

D 1. FULL ARREST CABLE AND ROPE/ARRETS À CÂBLE ET À CORDE 2. FULL ARREST CABLE AND ROPE/ARRETS À CÂBLE ET À CORDE 3. FULL ARREST CABLE AND ROPE/ARRETS À CÂBLE ET À CORDE 4. FULL ARREST CABLE AND ROPE/ARRETS À CÂBLE ET À CORDE 5. FULL ARREST CABLE AND ROPE/ARRETS À CÂBLE ET À CORDE

WARNING/MISE EN GARDE ANY UNIT WHICH HAS BEEN FULLY INSPECTED SHOULD NOT BE USED AFTER SUCH SERVICE UNLESS IT IS A DEJA ET UTILISÉ. POUR PRÉVENIR UNE CATASTROPHE, L'UTILISATEUR DOIT LIRE ET COMPRENDRE LES INSTRUCTIONS, LES ÉTIQUETTES D'IDENTIFICATION ET LES ÉTIQUETTES DE SÉCURITÉ AVANT L'UTILISATION. LES INSTRUCTIONS APPLIQUÉES À CE PRODUIT AU MOMENT DE SON EXPÉDITION DOIVENT ÊTRE SUIVIES. NE PAS UTILISER SI LES BLESSURES SONT GRAVES. VÉRIFIER LES NIVEAUX DE CONTRÔLE DE SÉCURITÉ EN CAS DE DOUBTE. AVANT CHAQUE SERVICE, VÉRIFIER LA SÉCURITÉ APRÈS LA RÉPARATION D'UNE CHAÎNE. NE PAS RÉPARER SI L'INSPECTION RÉVÈLE DES DOMMAGES OU À DÉFAUT. S'ÉLOIGNER DES ZONES COMPATIBLES. NE PAS MODIFIER OU RÉPARER LE HARNAIS.

B

3M **SALA** BODY HARNESS/Harnais de sécurité NYLON WEB/Sangle Nylon SIZE/GRANDUEUR: SEE LABEL/ Voir l'étiquette

B IDENTIFICATION/ Identification

3M.com/FallProtection

CSA STANDARD Z259.10

E USER IDENTIFICATION/ IDENTIFICATION DE L'UTILISATEUR

MANAGE YOUR IDENTIFICATION TAGS CAREFULLY TO AVOID UNNECESSARY IDENTIFICATION.

E 1. FULL ARREST CABLE AND ROPE/ARRETS À CÂBLE ET À CORDE 2. FULL ARREST CABLE AND ROPE/ARRETS À CÂBLE ET À CORDE 3. FULL ARREST CABLE AND ROPE/ARRETS À CÂBLE ET À CORDE 4. FULL ARREST CABLE AND ROPE/ARRETS À CÂBLE ET À CORDE 5. FULL ARREST CABLE AND ROPE/ARRETS À CÂBLE ET À CORDE

E 1. FULL ARREST CABLE AND ROPE/ARRETS À CÂBLE ET À CORDE 2. FULL ARREST CABLE AND ROPE/ARRETS À CÂBLE ET À CORDE 3. FULL ARREST CABLE AND ROPE/ARRETS À CÂBLE ET À CORDE 4. FULL ARREST CABLE AND ROPE/ARRETS À CÂBLE ET À CORDE 5. FULL ARREST CABLE AND ROPE/ARRETS À CÂBLE ET À CORDE

WARNING MANUFACTURER'S INSTRUCTIONS MUST BE READ AND UNDERSTOOD PRIOR TO USE. INSTRUCTIONS APPLIED WITH THIS PRODUCT AT THE TIME OF SHIPMENT MUST BE FOLLOWED FAILURE TO DO SO COULD RESULT IN SERIOUS INJURY OR DEATH. CONSULT THE INSTRUCTION SHEET IF NEEDED. INSPECT BEFORE EACH USE. REMOVE FROM SERVICE IF NEAR DAMAGING OR WEAR. REMOVE ONLY COMPETENT PERSONNEL.

AVERTISSEMENT LES INSTRUCTIONS DE FABRICANT DOIVENT ÊTRE LUES ET COMPRÉHENDUES AVANT L'UTILISATION. LES INSTRUCTIONS APPLIQUÉES À CE PRODUIT AU MOMENT DE SON EXPÉDITION DOIVENT ÊTRE SUIVIES. NE PAS UTILISER SI LES BLESSURES SONT GRAVES. VÉRIFIER LES NIVEAUX DE CONTRÔLE DE SÉCURITÉ EN CAS DE DOUBTE. AVANT CHAQUE SERVICE, VÉRIFIER LA SÉCURITÉ APRÈS LA RÉPARATION D'UNE CHAÎNE. NE PAS RÉPARER SI L'INSPECTION RÉVÈLE DES DOMMAGES OU À DÉFAUT. S'ÉLOIGNER DES ZONES COMPATIBLES. NE PAS MODIFIER OU RÉPARER LE HARNAIS.

C

3M **SALA** BODY HARNESS/Harnais de sécurité NOMEX COVERED KEVLAR WEB/Sangle recouverte Nomex SIZE/GRANDUEUR: SEE LABEL/ Voir l'étiquette

C IDENTIFICATION/ Identification

3M.com/FallProtection

CSA STANDARD Z259.10

Made in USA with Globally Sourced Materials

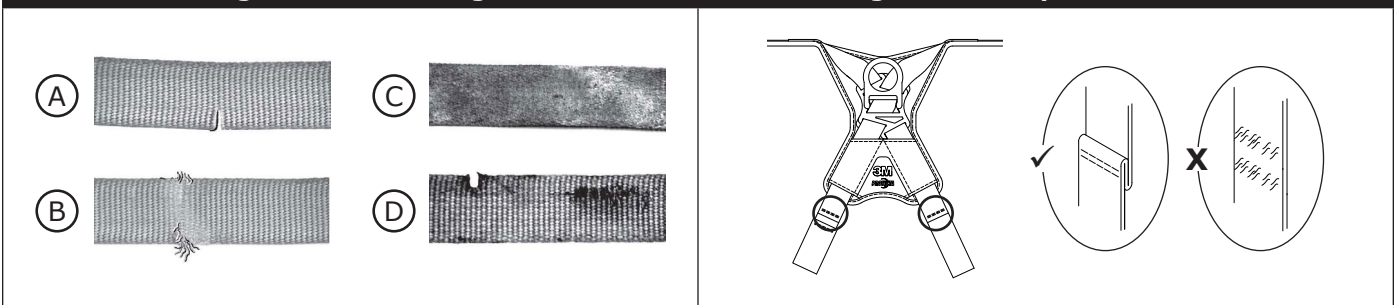

Table 2 – Inspection and Maintenance Log

Model Number (Serial Number):					
Date Purchased:			Date of First Use:		
...					
<input checked="" type="checkbox"/> <i>This product must be inspected by the user before each use. Additionally, a Competent Person other than the user must inspect this equipment at least once each year.</i>					
...					
Component	Inspection Procedure			Inspection Result	
				Pass	Fail
Harness Hardware (Table 1)	Inspect all harness hardware for damage, including all attachment elements, buckles, adjusters, and other elements. Each of these items must not be damaged, broken, or distorted. Each item must also be free of any sharp edges, burrs, cracks, worn parts, or corrosion. PVC-coated hardware must be free of cuts, rips, tears, and holes in the coating to ensure non-conductivity. Ensure all buckles and adjusters operate smoothly.			<input type="checkbox"/>	<input type="checkbox"/>
Webbing & Stitching (Figure 15)	Inspect the webbing of the harness across all areas. All webbing material must be free of cuts (A), fraying (B), heavy soiling (C), and welding burns (D). Check for tears, abrasions, mold, burns, discoloration, and broken fibers. Check for pulled or cut stitches. Broken stitches may indicate that the harness has been impact loaded and must be removed from service.			<input type="checkbox"/>	<input type="checkbox"/>
Stitched Impact Indicators (Figure 16)	Verify all Impact Indicators are intact. Impact Indicators are sections of webbing lapped back on themselves and secured with a specific stitch pattern. This stitch pattern is designed to release when the harness arrests a fall or is exposed to equivalent force. If an Impact Indicator has been activated (indicated), then the harness must be removed from service and destroyed.			<input type="checkbox"/>	<input type="checkbox"/>
Labels (Figure 14)	All labels are present and fully legible.			<input type="checkbox"/>	<input type="checkbox"/>
Fall Protection Equipment	Additional Fall Protection equipment that is used with the product is installed and inspected per the manufacturer instructions.			<input type="checkbox"/>	<input type="checkbox"/>
...					
<input checked="" type="checkbox"/> <i>If the product fails an inspection procedure, then the product fails overall inspection. If the product fails inspection, remove it from service immediately. Clearly tag the product "DO NOT USE". See Section 5 for more information.</i>					
...					
Inspection Type:	<input type="checkbox"/> User	<input type="checkbox"/> Competent Person	Overall Inspection Result:	<input type="checkbox"/> Pass	<input type="checkbox"/> Fail
Inspected By:			Date of Inspection:		
Signature:			Next Inspection Due:		
...					
Additional Notes:					

Figure 15 - Webbing

Figure 16 - Impact Indicators





CSA Z259.10-2017



Fall Protection

3M™ EXOFIT™ HARNAIS COMPLET

INSTRUCTIONS D'UTILISATION 5903027C Rév. H

Pour trouver les codes de produit, consultez le tableau 1. Consultez le « Tableau 1 – Spécifications du produit » pour obtenir plus d'informations sur le produit.

Figure 1 – Présentation du produit

Style de harnais	Modèle de harnais	Arc électrique	①	②	③	④	⑤	⑥	⑦	⑧	⑨	⑩	⑪	⑫	⑬	⑭	⑮	⑯	⑰
			Dorsale (anneau en D)	Dorsale (boucle en toile)	Sternal	Hanche	Frontal	Duo-Lok	Ardillon	Rotatif	Parachute	Sangles anti-traumatisme	Rangement de longe	Boucles de sauvetage – Sternal	Boucle porte-matériel	Ceinture	Hanche	Jambes	Dos et épaules
			Éléments de fixation				Boucles et ajusteurs				Autres éléments				Coussinets				
A	1103070C 1103071C 1103072C 1103073C 1103074C	✓	✓			✓		✓		✓		✓						✓	✓
	1103085c 1103086c 1103087c 1103088c 1103089c	✓	✓					✓		✓		✓						✓	✓
B	1113090c 1113091c 1113094c 1113097c 1113100c 1113103C		✓		✓			✓		✓		✓						✓	✓
	1113105c 1113106c 1113109c 1113112c 1113115c		✓		✓	✓		✓		✓		✓						✓	✓
A	1113315C 1113316C 1113317C 1113318C		✓			✓		✓		✓		✓						✓	✓

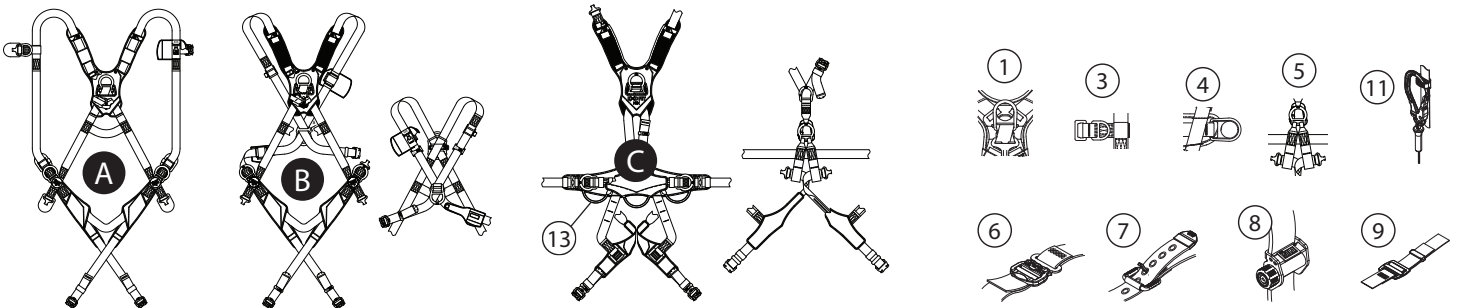

Figure 1 – Présentation du produit

Style de harnais	Modèle de harnais	Arc électrique	①	②	③	④	⑤	⑥	⑦	⑧	⑨	⑩	⑪	⑫	⑬	⑭	⑮	⑯	⑰	
			Dorsale (anneau en D)	Dorsale (boucle en toile)	Sternal	Hanche	Frontal	Duo-Lok	Ardillon	Rotatif	Parachute	Sangles anti-traumatisme	Rangement de longe	Boucles de sauvetage - Sternal	Boucle porte-matériel	Ceinture	Hanche	Jambes	Dos et épaules	
			Éléments de fixation				Boucles et ajusteurs				Autres éléments				Coussinets					
A	1113320C 1113321C 1113322C 1113323C	✓		✓		✓		✓		✓		✓						✓	✓	
	1113325c 1113326c 1113327c 1113328c 1113329c	✓		✓				✓		✓		✓		✓				✓	✓	
	1113330c 1113331c 1113332c 1113333c 1113334c		✓		✓	✓		✓		✓		✓						✓	✓	
	1113430c 1113431c 1113432c 1113433c		✓					✓		✓		✓		✓				✓	✓	
C	1113645C 1113646C 1113647C 1113648C 1113653C 1113654C 1113655C 1113656C 1113660C 1113661C 1113662C 1113666C 1113667C		✓		✓	✓	✓	✓				✓		✓		✓	✓	✓	✓	✓

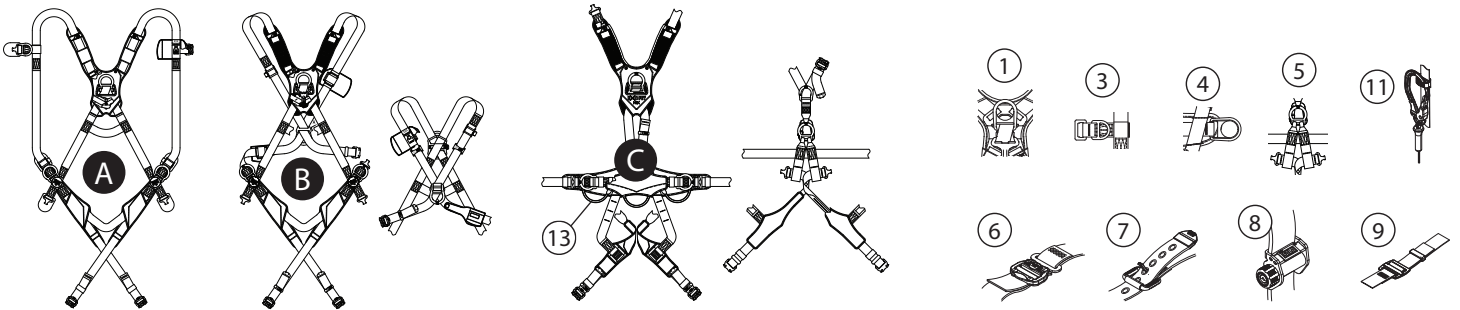
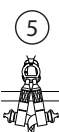
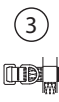
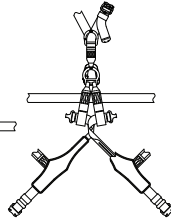
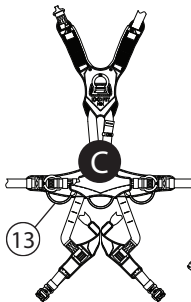
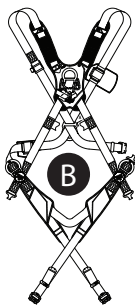
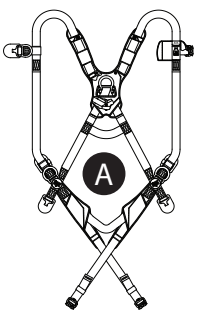

Figure 1 – Présentation du produit

Style de harnais	Modèle de harnais	Arc électrique	①	②	③	④	⑤	⑥	⑦	⑧	⑨	⑩	⑪	⑫	⑬	⑭	⑮	⑯	⑰
			Dorsale (anneau en D)	Dorsale (boucle en toile)	Sternal	Hanche	Frontal	Duo-Lok	Ardillon	Rotatif	Parachute	Sangles anti-traumatisme	Rangement de longe	Boucles de sauvetage - Sternale	Boucle porte-matériel	Ceinture	Hanche	Jambes	Dos et épaules
			Éléments de fixation				Boucles et ajusteurs				Autres éléments				Coussinets				
A	1114310C																		
	1114311C																		
	1114312C																		
	1114313C																		
	1114314C																		
	1114315C																		
	1114316C																		
	1114317C																		
	1114318C																		
	1114319C																		
	1114320C																		
	1114321C																		
	1114322C	✓	✓		✓	✓		✓	✓	✓		✓		✓	✓	✓	✓		✓
	1114323C																		
	1114324C																		
	1114325C																		
	1114326C																		
	1114327C																		
1114328C																			
1114329C																			
1114330C																			
1114331C																			
1114332C																			
1114333C																			
1114334C																			
B	1122219c																		
	1122220c																		
	1122221C																		
	1122222c																		
	1122223c																		
	1122224C																		
	1123221c																		
	1123222c																		
	1123223c	✓		✓		✓		✓		✓									✓
	1123224c																		
	1123225C																		
	1123226c																		
	1124223C																		
	1124224C																		
	1124225c																		
1124226c																			
1124227c																			
1125228C																			
1140199c																			
1140200c			✓									✓	✓					✓	
1140201c					✓		✓												
1140202c								✓											



INFORMATIONS DE SÉCURITÉ

Veillez lire, comprendre et suivre toutes les informations de sécurité contenues dans ces instructions avant d'utiliser ce produit. NE PAS LE FAIRE POURRAIT ENTRAÎNER DES BLESSURES GRAVES OU LA MORT.

Ces instructions doivent être fournies à l'utilisateur de l'équipement. Conservez ces instructions pour toute référence ultérieure.

Utilisation prévue :

Ce produit est utilisé dans le cadre d'un système complet de protection contre les chutes.

L'utilisation dans toute autre application, y compris, mais sans s'y limiter, la manutention de matériaux, les activités récréatives ou sportives, ou d'autres activités non décrites dans ces instructions, n'est pas approuvée par 3M et peut entraîner des blessures graves ou la mort.

Ce produit ne doit être utilisé que par des utilisateurs formés pour des utilisations en milieu de travail.



AVERTISSEMENT

Ce produit est utilisé dans le cadre d'un système complet de protection contre les chutes. Tous les utilisateurs doivent être entièrement formés sur l'installation et l'utilisation en toute sécurité de leur système de protection contre les chutes complet. **Une mauvaise utilisation de ce produit peut entraîner des blessures graves ou la mort.** Pour une sélection, un fonctionnement, une installation, une maintenance et un entretien appropriés, consultez tous les manuels d'instructions et les recommandations du fabricant. Pour obtenir plus d'informations, consultez votre superviseur ou contactez les services techniques de 3M.

- **Pour réduire les risques associés à l'utilisation d'un harnais complet qui, s'ils ne sont pas évités, pourraient entraîner des blessures graves ou la mort :**
 - Inspectez le produit avant chaque utilisation et après toute chute, conformément aux procédures décrites dans ces instructions.
 - Si l'inspection révèle un état dangereux ou défectueux, mettez immédiatement le produit hors service et étiquetez-le clairement avec la mention « NE PAS UTILISER ». Détruisez ou réparez le produit conformément à ces instructions.
 - Tout produit qui a subi un arrêt de chute ou une force d'impact doit être mis hors service immédiatement. Détruisez ou réparez le produit conformément à ces instructions.
 - Assurez-vous que les systèmes de protection contre les chutes assemblés à partir de composants fabriqués par différents fabricants sont compatibles et respectent tous les règlements, normes ou exigences applicables en matière de protection contre les chutes. Consultez toujours une personne compétente ou qualifiée avant d'utiliser ces systèmes.
 - Assurez-vous que le câble de sûreté est exempt de tout danger, y compris, mais sans s'y limiter : l'enchevêtrement avec des utilisateurs, d'autres travailleurs, des machines en mouvement ou d'autres objets environnants, ou les objets situés au-dessus qui pourraient heurter le câble de sûreté ou les utilisateurs en tombant.
 - Ne tordez pas, n'attachez pas, ne nouez pas et ne laissez aucun jeu dans le câble de sûreté.
 - Ne pas tordre, attacher ou nouer le produit.
 - Ne dépassez pas le nombre d'utilisateurs permis indiqué dans ces instructions.
 - Assurez-vous que le harnais est de la bonne taille, ajusté, enfilé et porté comme décrit dans ces instructions.
 - Assurez-vous que le produit est configuré et installé correctement pour un fonctionnement en toute sécurité, comme décrit dans ces instructions.
 - Faites preuve de prudence lors de l'installation, de l'utilisation ou du déplacement du produit, car les pièces mobiles peuvent présenter des risques de pincement.

- **Pour réduire les risques associés au travail en hauteur qui, s'ils ne sont pas évités, peuvent entraîner des blessures graves ou la mort :**
 - Votre santé et votre condition physique doivent vous permettre de travailler en hauteur en toute sécurité et de résister à toutes les forces associées à un arrêt de chute. Consultez votre médecin si vous avez des questions concernant votre capacité d'utiliser cet équipement.
 - Ne dépassez jamais la capacité autorisée de votre équipement de protection contre les chutes.
 - Ne dépassez jamais la distance de chute libre maximale déterminée pour votre équipement de protection contre les chutes.
 - N'utilisez pas d'équipement de protection contre les chutes si son inspection résulte en un échec, ou si vous avez des inquiétudes quant à l'utilisation ou à l'adéquation de l'équipement. Contactez les services techniques de 3M si vous avez des questions.
 - Certaines combinaisons de sous-systèmes et de composants peuvent nuire au fonctionnement de cet équipement. Utilisez uniquement des raccords compatibles. Contactez les services techniques de 3M avant d'utiliser cet équipement en combinaison avec des composants ou des sous-systèmes autres que ceux mentionnés dans ces instructions.
 - Prenez des précautions supplémentaires lorsque vous travaillez à proximité de machines en mouvement, de dangers électriques, de températures extrêmes, de dangers chimiques, de gaz explosifs ou toxiques, de bords tranchants, de surfaces abrasives ou sous des matériaux suspendus qui pourraient tomber sur vous ou sur votre équipement de protection contre les chutes.
 - Assurez-vous que l'utilisation de votre produit est adaptée aux dangers présents dans votre environnement de travail.
 - Assurez-vous que la distance de chute est suffisante lorsque vous travaillez en hauteur.
 - Ne modifiez jamais votre équipement de protection contre les chutes. Seul 3M ou les personnes autorisées par écrit par 3M peuvent effectuer des réparations d'équipement de 3M.
 - Avant d'utiliser l'équipement de protection contre les chutes, assurez-vous qu'un plan de sauvetage écrit est en place pour être en mesure de procéder à un sauvetage rapide en cas de chute.
 - Si une chute se produit, veillez à ce que le travailleur qui a chuté consulte immédiatement un médecin.
 - Utilisez uniquement un harnais complet pour les utilisations à arrêt de chute. N'utilisez pas de ceinture de travail.
 - Réduisez au minimum les chutes dues au balancement en travaillant aussi près que possible sous le point d'ancrage.
 - Un système de protection contre les chutes secondaire doit être utilisé lors des formations effectuées avec ce produit. Les personnes en formation ne doivent pas être exposées à un risque de chute involontaire.
 - Portez toujours un équipement de protection individuelle approprié lors de l'installation, de l'utilisation ou de l'inspection du produit.
 - Ne travaillez jamais sous une charge ou un travailleur suspendu.
 - Soyez toujours complètement attaché.

☑ Assurez-vous de toujours utiliser la version la plus récente de votre manuel d'instructions de 3M. Visitez www.3m.com/userinstructions ou contactez les services techniques de 3M pour obtenir des manuels d'instructions à jour.

PRÉSENTATION DU PRODUIT :

La figure 1 illustre les modèles de harnais offerts. Les modèles de harnais sont définis par leur structure générale et les fonctionnalités disponibles.

Le tableau 1 répertorie toutes les fonctionnalités disponibles avec les modèles de harnais couverts par ces instructions. Les « éléments de fixation » servent de points de raccordement pour fixer un sous-système de raccordement. Les « boucles et ajusteurs » permettent de bien fixer et ajuster le harnais. « Autres éléments » comprend diverses fonctionnalités qui servent à divers fins. Les « coussinets » aident à assurer le confort du harnais.

Consultez le tableau 1 pour obtenir plus d'informations sur les spécifications des composants.

Styles de harnais		
Figure 1 Référence	Style d'enfilage du harnais	Dans la figure 1, « Style de harnais » regroupe les modèles par structure générale, tandis que « Modèle de harnais » trie les modèles en fonction des fonctionnalités disponibles. Le « style » de votre harnais est important pour déterminer comment le porter. Le « modèle » est important pour déterminer les fonctionnalités fournies avec votre harnais.
A	Style gilet	
B.	Style croisé	
C	Style de suspension	

Certains modèles de produits décrits dans les présentes instructions peuvent être utilisés dans des environnements présentant des risques supplémentaires. Pour identifier ces modèles, reportez-vous à la figure 1.

- **Arc électrique :** Les modèles pour arc électrique sont conformes aux exigences de la norme ASTM F887 et sont conçus pour être utilisés dans des environnements où un arc ou une explosion électriques peuvent se produire.

Figure 2 – Utilisations du système

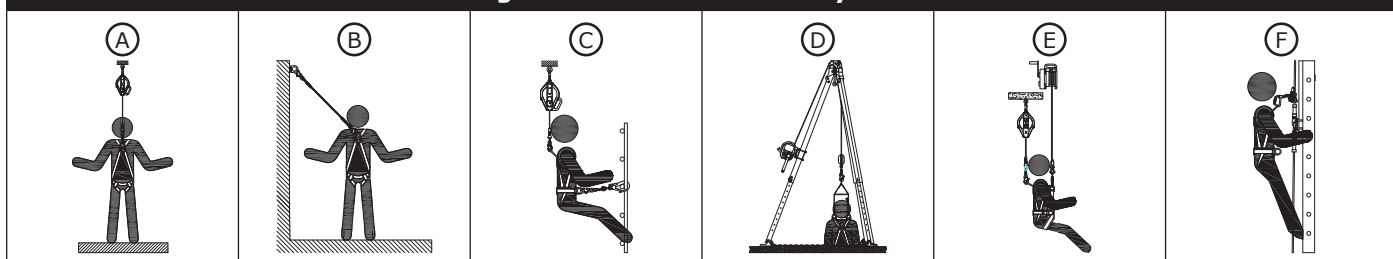

Utilisations du système

Des harnais complets peuvent être utilisés pour une variété d'utilisations. La figure 2 illustre les utilisations disponibles pour les harnais couverts par ces instructions. La disponibilité d'une utilisation spécifique est déterminée par les éléments de fixation présents sur votre harnais, comme indiqué ci-dessous. Si votre harnais possède l'un des éléments de fixation spécifiés pour une utilisation, il peut utiliser cet élément pour cette utilisation.

	Type d'utilisation	Éléments de fixation
(A)	Arrêt de chute	Dorsal, sternal, frontal
(B)	Arrêt	Dorsal, sternal, frontal, hanche, taille arrière
(C)	Positionnement pour le travail	Frontal, hanche
(D)	Sauvetage	Dorsal, sternal, frontal, épaules
(E)	Descente contrôlée	Dorsal, sternal, frontal
(F)	Escalade	Dorsal, sternal

Tailles de harnais disponibles

La figure 1 organise les modèles de harnais en groupes en fonction des caractéristiques. Tous les modèles de harnais au sein du même groupe incluront les mêmes caractéristiques, mais leurs options de taille varieront. Pour déterminer la taille de votre harnais, consultez son étiquette de produit. Un exemple d'étiquette (A) est illustré ci-dessous. Les codes de taille sont indiqués dans la légende « Codes de taille des produits ».

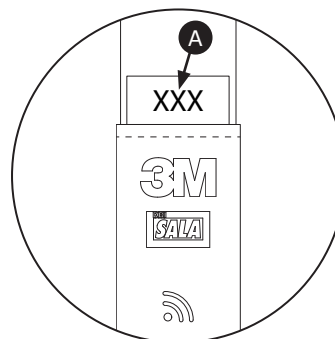

Codes de taille des produits	
TP	Très petit
P	Petit
M	Moyen
G	Grand
TG	Très grand
TTG	Très très grand
TTTG	Très très très grand

Capacité du harnais

L'utilisateur de ce harnais complet doit avoir un poids combiné (y compris les vêtements, les outils, etc.) répondant aux exigences fixées par la norme ou la réglementation applicable. Assurez-vous toujours que le harnais complet est ajusté correctement pour l'utilisateur.

ACNOR 130 lb à 310 lb (59 kg à 140 kg)

Avant d'utiliser cet équipement, veuillez consigner dans le « Journal d'inspection et d'entretien » au verso de ce manuel toutes les informations d'identification du produit qui se trouvent sur l'étiquette.

Tableau 1 - Spécifications du produit

Spécifications du système :			
Normes :	Chaque modèle de produit est certifié ou conforme aux normes et règlements applicables indiqués à la figure 1. Si aucun n'est indiqué dans la figure 1, chacun indiqué sur la couverture s'applique.		
Spécifications des composants :			
Figure 1 Catégorie	Figure 1 Référence	Description	Matériaux
Éléments de fixation	①	Anneau en D dorsal	Alliage d'acier ou d'aluminium – Résistance à la traction de 22,2 kN (5 000 lbf)
	②	Boucle en toile dorsale	Polyester – Résistance à la traction de 27 kN (6 000 lbf)
	③	Anneau en D sternal	Alliage d'acier ou d'aluminium – Résistance à la traction de 22,2 kN (5 000 lbf)
	④	Anneaux en D à la hanche	Alliage d'acier ou d'aluminium – Résistance à la traction de 22,2 kN (5 000 lbf)
	⑤	Anneau en D avant	Alliage d'acier ou d'aluminium – Résistance à la traction de 22,2 kN (5 000 lbf)
Boucles et ajusteurs	⑥	Boucles de raccord rapide Duo-Lok	Acier, acier inoxydable et aluminium – Résistance à la traction de 18 kN (4 000 lbf)
	⑦	Boucles à ardillon	Acier et acier inoxydable – Résistance à la traction de 18 kN (4 000 lbf)
	⑧	Ajusteurs rotatifs	Aluminium, acier inoxydable, acier et nylon – Résistance à la traction de 18 kN (4 000 lbf)
	⑨	Régulateurs de traction	Aluminium, acier inoxydable, acier et nylon – Résistance à la traction de 18 kN (4 000 lbf)
Autres éléments	⑩	Sangles anti-traumatisme	Sangle en polyester sur fil en polyester
	⑪	Rangement de longe	Nylon moulé par injection
	⑫	Boucles de sauvetage – Sternal	
	⑬	Boucle porte-matériel	Polyester
	⑭	Ceinture	Polyester ou nylon imprégné de néoprène
Coussinets	⑮	Protège-hanche	Mélange de nylon et de polyester ou de cuir
	⑯	Jambières	Mélange de nylon et de polyester ou de Kevlar et de Nomex
	⑰	Protège-dos et protège-épaule	Mélange de nylon et de polyester ou de Kevlar et de Nomex
Matériaux additionnels			
Description	Matériaux		
Sangles	Polyester – Résistance à la traction de 27 kN (6 000 lbf) Nylon – Résistance à la traction de 31 kN (7 000 lbf) Kevlar et Nomex – Résistance à la traction de 31 kN (7 000 lbf)		
Coutures	Fil en polyester sur sangle en polyester Fil de nylon sur sangle de nylon Fil de polyester sur sangle Kevlar et Nomex		
Couvertures d'étiquettes	Mélange de nylon et de polyester ou de Kevlar et de Nomex		
Spécifications de rendement			
Distance de chute libre maximale :	Consultez le manuel d'instructions de votre sous-système de raccordement pour obtenir plus d'informations sur les exigences de distance de chute libre maximale.		
Force d'arrêt maximale :	Consultez le manuel d'instructions de votre sous-système de raccordement pour obtenir plus d'informations sur les exigences de force d'arrêt maximale.		
Étirement maximal du harnais :	1,5 pi (45,7 cm)		

1.0 UTILISATION DU PRODUIT

- 1.1 BUT :** Les harnais complets permettent aux utilisateurs de se raccorder aux systèmes de protection contre les chutes. Les éléments de fixation du harnais complet servent de points de raccordement pour le sous-système de raccordement, qui fixe l'utilisateur à un point d'ancrage. Des harnais complets peuvent être utilisés pour une variété de systèmes de protection contre les chutes. L'utilisation du système est déterminée par la marque de votre harnais complet et les éléments de fixation présents sur votre harnais. Voir la « Présentation du produit » et la figure 2 pour obtenir une liste complète des utilisations de protection contre les chutes disponibles pour votre modèle de harnais complet.
- 1.2 NORMES :** Votre produit est conforme aux normes nationales ou régionales mentionnées sur la couverture de ces instructions. Si ce produit est revendu en dehors du pays de destination d'origine, le revendeur doit fournir ces instructions dans la langue du pays dans lequel le produit sera utilisé.

Pour obtenir plus d'informations sur les exigences en matière de certification ou de conformité, consultez les normes et règlements applicables répertoriés pour votre produit (par exemple, les codes de protection contre les chutes ANSI/ASSP Z359).

- 1.3 FORMATION :** Cet équipement doit être installé et utilisé par des personnes formées sur sa bonne utilisation. Ces instructions doivent être utilisées dans le cadre d'un programme de formation des employés, tel que requis par les normes nationales, régionales ou locales. Il relève de la responsabilité des utilisateurs et des installateurs de cet équipement de s'assurer de connaître ces instructions, d'être formés sur le bon entretien et la bonne utilisation de cet équipement et d'être conscients des caractéristiques de fonctionnement, des limites d'utilisation et des conséquences d'une mauvaise utilisation de cet équipement.
- 1.4 PLAN DE SAUVETAGE :** Lors de l'utilisation de cet équipement et des sous-systèmes de raccordement, l'employeur doit disposer d'un plan de sauvetage écrit et des moyens de mettre ce plan en œuvre, ainsi que de le communiquer aux utilisateurs, aux personnes autorisées et aux sauveteurs. Il est recommandé d'avoir une équipe de sauvetage formée sur place. Les membres de l'équipe doivent disposer de l'équipement et des techniques nécessaires pour effectuer un sauvetage réussi. Une formation doit être dispensée périodiquement pour assurer la compétence des sauveteurs. Ces instructions doivent être fournies aux sauveteurs. En tout temps pendant le processus de sauvetage, un contact visuel ou des moyens de communication doivent être établis avec la personne étant secourue.

2.0 EXIGENCES DU SYSTÈME

- 2.1 CAPACITÉ :** La capacité d'utilisation d'un système de protection contre les chutes complet est limitée par le composant ayant la capacité maximale nominale la moins élevée. Par exemple, si votre sous-système de raccordement a une capacité inférieure à celle de votre harnais, vous devez respecter les exigences de capacité de votre sous-système de raccordement. Consultez les instructions du fabricant de chaque composant de votre système pour connaître les exigences en matière de capacité.
- 2.2 SOUS-SYSTÈMES RACCORDÉS :** Les sous-systèmes raccordés (dispositifs autorétractables, longes à absorption d'énergie, sous-systèmes de câble de sureté, etc.) doivent être adaptés à votre utilisation. Consultez les instructions du fabricant du sous-système pour obtenir plus d'informations.
- 2.3 DANGERS ENVIRONNEMENTAUX :** L'utilisation de cet équipement dans des zones présentant des dangers environnementaux peut nécessiter des précautions supplémentaires pour éviter de blesser l'utilisateur ou d'endommager l'équipement. Les dangers peuvent inclure, mais sans s'y limiter : la chaleur élevée, les produits chimiques, les environnements corrosifs, les lignes électriques à haute tension, les gaz explosifs ou toxiques, les machines en mouvement, les bords tranchants ou les matériaux suspendus qui peuvent tomber et heurter l'utilisateur ou l'équipement. Contactez les services techniques de 3M pour obtenir plus de précisions.
- 2.4 SUSPENSION PROLONGÉE :** Un harnais complet ne doit pas être utilisé lors de suspension prolongée. Une suspension prolongée peut provoquer un traumatisme de suspension. Si l'utilisateur doit être suspendu pendant une période prolongée, il est recommandé d'utiliser une certaine forme de support de siège. 3M recommande une planche de siège, un siège de travail à suspension, une élingue de siège ou une sellette. Contactez les services techniques de 3M pour obtenir plus d'informations.
- 2.5 COMPATIBILITÉ DES COMPOSANTS :** L'équipement de 3M est conçu pour être utilisé avec l'équipement de 3M. L'utilisation avec l'équipement d'un autre fabricant que 3M doit être approuvée par une personne qualifiée. Utiliser un équipement non approuvé peut entraîner une incompatibilité entre les équipements et compromettre la sécurité et la fiabilité de votre système de protection contre les chutes. Lisez et suivez toutes les instructions et tous les avertissements pour tous les équipements avant de les utiliser.
- 2.6 COMPATIBILITÉ DES RACCORDS :** Les raccords sont compatibles avec les éléments de raccordement lorsque la taille et la forme de l'un ou l'autre des composants ne provoquent pas l'ouverture accidentelle du raccord, quelle que soit l'orientation. Les raccords doivent être conformes aux normes applicables. Ils doivent être complètement fermés et verrouillés pendant l'utilisation.

Les raccords de 3M (crochets mousquetons et mousquetons) sont conçus pour être utilisés uniquement conformément à ce qui est décrit dans chaque manuel d'instructions. Assurez-vous que les raccords sont compatibles avec les composants du système auxquels ils sont raccordés. N'utilisez pas d'équipement non compatible. L'utilisation de composants non compatibles peut provoquer le décrochage accidentel du raccord (consulter la figure 3). Si l'élément de raccordement auquel un raccord est fixé est sous-dimensionné ou de forme irrégulière, cela pourrait faire en sorte que l'élément de raccordement applique une pression sur l'ouverture du raccord (A). Cette pression pourrait ouvrir le raccord (B), qui se décrocherait alors de l'élément de raccordement (C).

2.7 EFFECTUER LES RACCORDEMENTS : Tous les raccords doivent être compatibles en termes de taille, de forme et de résistance. Consultez la figure 4 pour voir des exemples de raccords inappropriés. Ne pas attacher de connecteurs :

- A. À un anneau en D auquel un autre raccord est fixé.
- B. D'une manière telle à entraîner une pression sur l'ouverture. Les crochets mousquetons à gorge large ne doivent pas être raccordés à des anneaux en D ou à d'autres éléments de raccordement, à moins que la force de déclenchement de l'ouverture du mousqueton ne soit de 16 kN (3 600 lbf) ou plus.
- C. Dans un mauvais raccordement, où la taille ou la forme du raccord ou de l'élément de raccordement n'est pas compatible, mais qui, sans confirmation visuelle, semble être entièrement raccordé.
- D. L'un à l'autre.
- E. Directement sur la sangle du harnais, le matériau de la branche de la longe ou le matériau de l'attache, à moins qu'un tel raccordement ne soit explicitement autorisée par les instructions du fabricant.
- F. À tout objet dont la taille ou la forme ne permet pas au raccord de se fermer et de se verrouiller complètement, ou qui pourrait provoquer le décrochage du raccord.
- G. D'une manière qui ne permet pas au raccord de s'aligner correctement lorsqu'il supporte une charge.

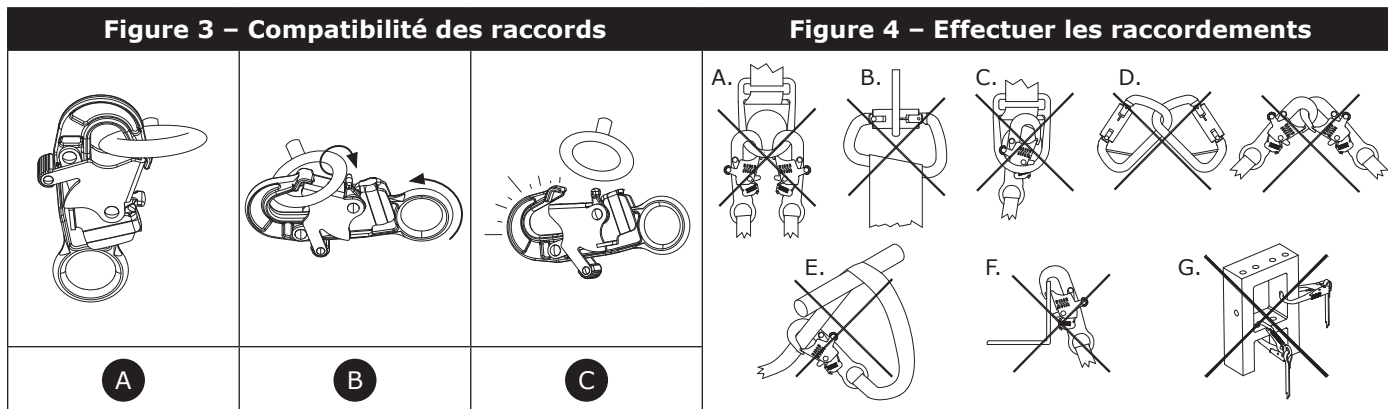

2.8 ATTACHE DE RANGEMENT DE LONGE : Lorsque le produit n'est pas utilisé, l'extrémité libre d'une longe ou d'un dispositif autorétractable monté sur harnais doit être accrochée à l'attache de rangement de longe sur le harnais de l'utilisateur (A) ou être tenue solidement dans la main de l'utilisateur (B). Consultez la figure 5 à titre de référence.

L'extrémité libre d'un sous-système de raccordement doit toujours être sécurisée correctement. Ne laissez jamais les extrémités libres pendre librement (C) et n'attachez jamais les extrémités libres à un élément d'attache non utilisé sur le harnais de l'utilisateur (D). Ces deux situations peuvent créer un risque de trébuchement ou d'enchevêtrement de l'utilisateur.

N'utilisez jamais les attaches de rangement de longe comme éléments de fixation pour les applications de protection contre les chutes.

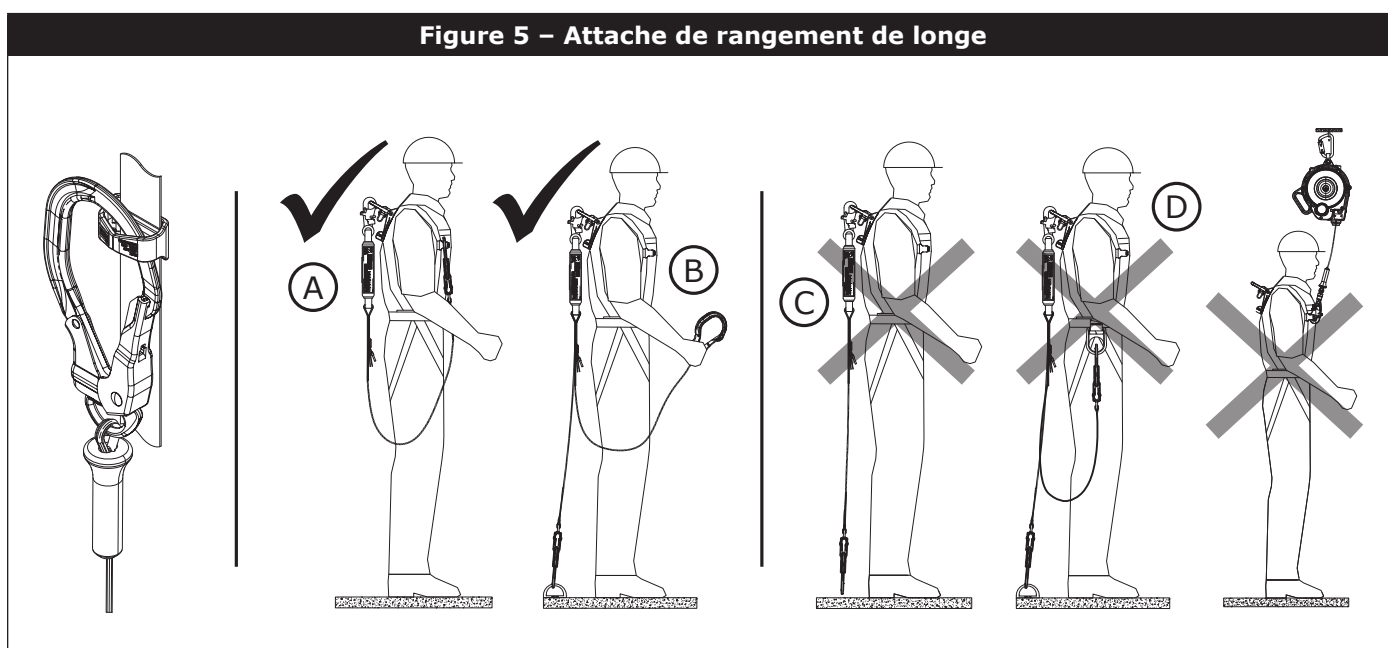

3.0 INSTALLATION

- 3.1 APERÇU :** Les harnais complets doivent être utilisés dans le cadre d'un système de protection contre les chutes. Assurez-vous que chaque composant de votre système de protection contre les chutes est installé conformément aux instructions du fabricant.
- 3.2 PLANIFICATION :** Planifiez votre système de protection contre les chutes avant l'installation. Tenez compte de tous les facteurs susceptibles d'avoir une incidence sur votre sécurité avant, pendant et après une chute. Tenez compte de toutes les exigences et limitations décrites dans ces instructions.
- A. ANCRAGE :** Sélectionnez un ancrage capable de supporter les exigences de charge statique de l'utilisation de la protection contre les chutes prévue. Consultez les instructions du fabricant pour chaque composant de votre système de protection contre les chutes pour obtenir plus d'informations. L'endroit d'ancrage doit répondre à toutes les exigences spécifiées dans ces instructions.
- B. BORDS TRANCHANTS :** Évitez de travailler là où les composants du système peuvent être en contact avec des bords tranchants non protégés et des surfaces abrasives, ou frotter contre eux. Tous les bords tranchants et toutes les surfaces abrasives doivent être recouverts d'un matériau de protection.
- C. SOUS-SYSTÈMES RACCORDÉS :** Les sous-systèmes de raccordés au harnais doivent être adaptés à l'utilisation de votre système. Consultez la présentation du produit et la figure 2 pour obtenir plus d'informations, ainsi que les instructions du fabricant de votre sous-système raccordé.
- D. ÉTIREMENT DU HARNAIS :** Il faut s'attendre à un certain étirement du harnais lors de l'utilisation de ce produit dans le cadre d'un système d'arrêt de chute lors d'un arrêt de chute. Consultez le « Tableau 1 - Spécifications du produit » pour connaître l'étirement du harnais auquel il faut s'attendre lors de l'utilisation de ce produit. L'étirement du harnais doit être ajouté à toutes les exigences de dégagement de chute pour votre système, à moins qu'il ne soit déjà pris en compte par le sous-système raccordé ou un autre composant. Consultez les instructions du fabricant de votre sous-système raccordé pour obtenir plus d'informations sur les exigences de dégagement de chute.

L'étirement maximal du harnais est déterminé par la norme ou la réglementation applicable.

3.3 AVANT L'INSTALLATION : Avant d'enfiler votre harnais, vous devez faire ce qui suit.

- Inspecter le harnais selon le « journal d'inspection et d'entretien ».
- Défaire toutes les boucles.
- Redresser toutes les sangles du harnais afin qu'aucune ne soit tordue.
- Vider vos poches. Les objets laissés dans les poches peuvent empêcher votre harnais de se fixer correctement ou causer des blessures en cas de chute.

3.4 ENFILER LE HARNAIS : Enfiler un harnais complet est une procédure en plusieurs étapes. Chaque étape doit être suivie attentivement. Différents styles de harnais peuvent inclure différents ensembles de caractéristiques, ce qui entraîne différentes étapes d'enfillement. Consultez la figure 6 à titre de référence. Voir la figure 1 pour déterminer votre style de harnais.

- A. HARNAIS STYLE GILET :** Les harnais « style gilet » comprennent deux sangles de torse et une boucle de poitrine. Consultez la figure 6A à titre de référence.
- 1. Mettez le harnais.** Soulevez le harnais par son anneau en D dorsal. Enfilez les sangles de torse, puis laissez le harnais pendre librement de vos épaules. Positionnez la boucle de poitrine sur votre poitrine comme illustré. Vérifiez qu'aucune sangle n'est tordue.
 - 2. Raccordez les boucles de harnais.** Fixez d'abord les cuissards, puis fixez la boucle de poitrine. S'il y en a une, fixez la boucle de la ceinture.

Consultez la section 3.6 pour obtenir les instructions de boucle. Consultez la figure 1 pour savoir quelles boucles se trouvent sur votre harnais.

- 3. Ajustez le harnais de manière à avoir un bon ajustement.** Vérifiez toutes les fonctionnalités réglables de votre harnais, y compris les boucles et les ajusteurs. Positionnez la sangle sous-pelvienne et ajustez vos cuissards, puis ajustez vos sangles de torse. Toutes les sangles du harnais doivent être bien ajustées et confortables.

Consultez la section 3.7 pour obtenir les instructions d'ajustement. Consultez la figure 1 pour savoir quels ajusteurs se trouvent sur votre harnais.

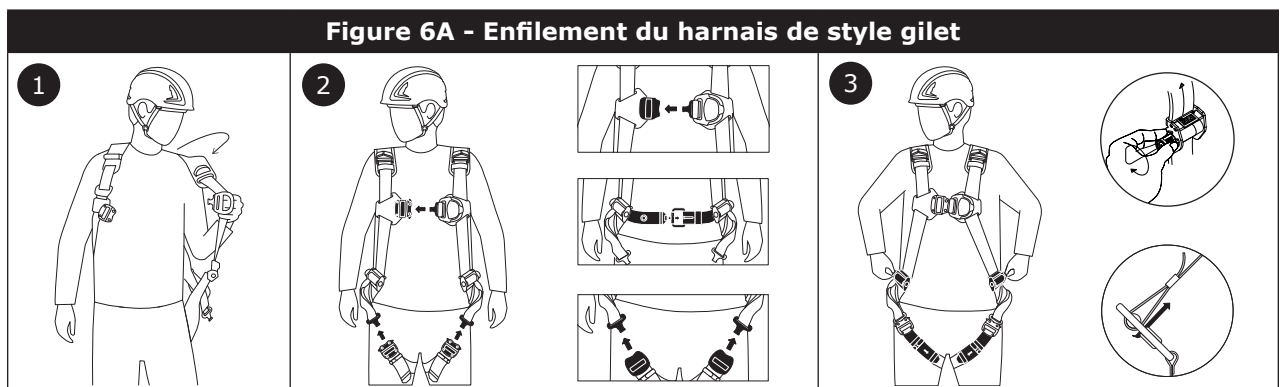

- B. HARNAIS DE STYLE CROISÉ :** Les harnais « style croisé » comprennent des sangles de torse entrecroisées. Consultez la figure 6B à titre de référence.

1. **Mettez le harnais.** Soulevez le harnais par son anneau en D dorsal. Glissez le harnais par-dessus votre tête pour mettre les sangles de torse, puis laissez le harnais pendre librement de vos épaules. Positionnez l'anneau en D sternal sur votre poitrine comme illustré. Vérifiez qu'aucune sangle n'est tordue.
2. **Raccordez les boucles de harnais.** Fixez d'abord les cuissards, puis fixez la boucle de poitrine. S'il y en a une, fixez la boucle de la ceinture.

Consultez la section 3.6 pour obtenir les instructions de boucle. Consultez la figure 1 pour savoir quelles boucles se trouvent sur votre harnais.

3. **Ajustez le harnais de manière à avoir un bon ajustement.** Vérifiez toutes les fonctionnalités réglables de votre harnais, y compris les boucles et les ajusteurs. Positionnez la sangle sous-pelvienne et ajustez vos cuissards, puis ajustez vos sangles de torse. Toutes les sangles du harnais doivent être bien ajustées et confortables.

Consultez la section 3.7 pour obtenir les instructions d'ajustement. Consultez la figure 1 pour savoir quels ajusteurs se trouvent sur votre harnais.

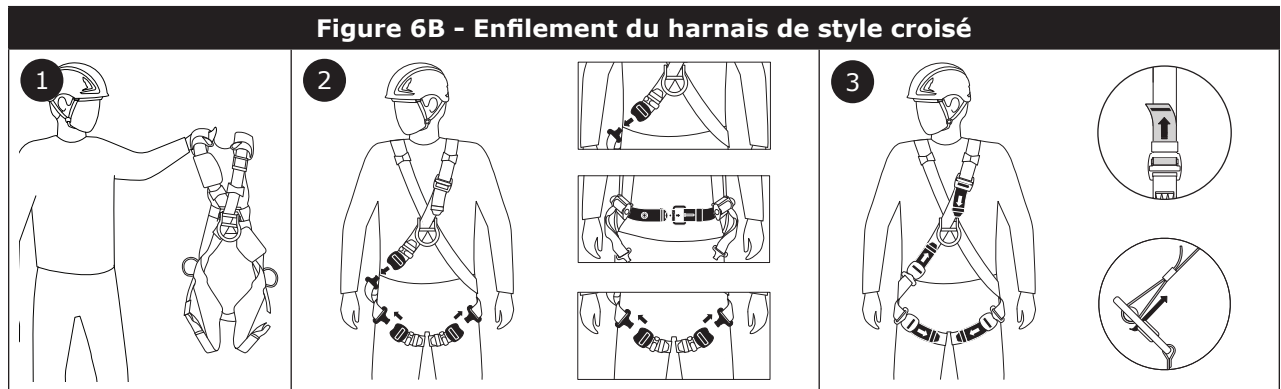

- C. HARNAIS STYLE SUSPENSION :** Les harnais « style suspension » comprennent deux sangles de torse qui se rejoignent en leur milieu. Consultez la figure 6C à titre de référence.

1. **Mettez le harnais.** Soulevez le harnais par son anneau en D dorsal, puis enflez le harnais. Positionnez la ceinture contre votre taille, en la serrant juste assez pour qu'elle reste en place. Vérifiez qu'aucune sangle n'est tordue.
2. **Raccordez les boucles de harnais.** Fixez d'abord les cuissards, puis enflez le reste du harnais sur votre torse pour fixer la boucle de la poitrine. Attachez le mousqueton avant, si nécessaire.

Consultez la section 3.6 pour obtenir les instructions de boucle. Consultez la figure 1 pour savoir quelles boucles se trouvent sur votre harnais.

3. **Ajustez le harnais de manière à avoir un bon ajustement.** Vérifiez toutes les fonctionnalités réglables de votre harnais, y compris les boucles et les ajusteurs. Positionnez la sangle sous-pelvienne et ajustez vos cuissards, puis ajustez vos sangles de torse. Réglez à nouveau la ceinture si nécessaire. Toutes les sangles du harnais doivent être bien ajustées et confortables.

Consultez la section 3.7 pour obtenir les instructions d'ajustement. Consultez la figure 1 pour savoir quels ajusteurs se trouvent sur votre harnais.

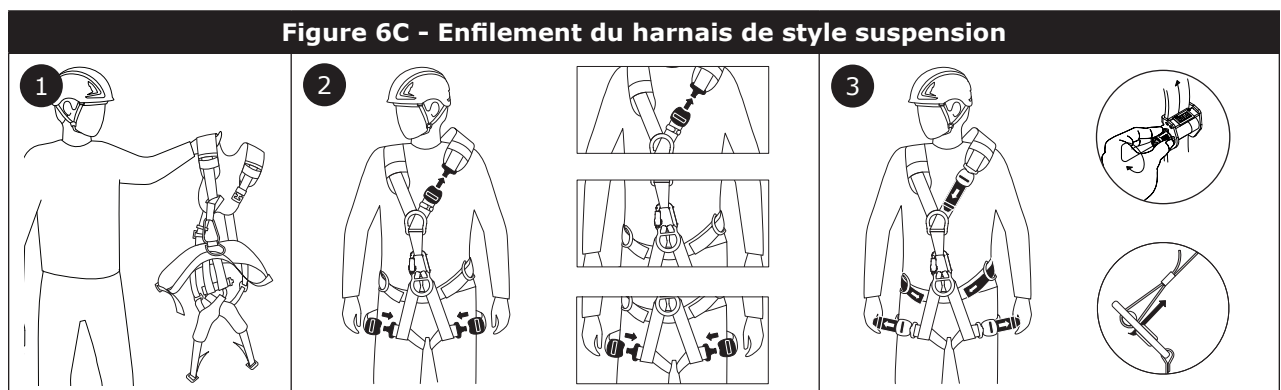

- 3.5 VÉRIFICATION DE L'ÉQUIPEMENT :** Utilisez ces vérifications d'équipement pour vérifier que votre harnais est installé correctement. Consultez la figure 7 à titre de référence.

L'utilisateur doit vérifier auprès d'un deuxième utilisateur formé que son harnais a été installé correctement.

- A. Toutes les boucles et tous les ajusteurs sont bien enclenchés.** Vérifiez chaque sangle de harnais pour vous assurer que toutes les boucles sont raccordées et que chaque ajusteur est verrouillé en place.
- B. Toutes les sangles du harnais sont ajustées confortablement.** Vérifiez l'ajustement des sangles de votre harnais. Assurez-vous qu'aucune sangle de harnais n'est tordue. Vérifiez que la sangle sous-pelvienne (X) est positionnée juste sous les fesses.

- C. Tous les anneaux en D et autres éléments de fixation sont positionnés correctement.** Vérifiez que l'anneau en D dorsal, s'il est présent, est positionné entre vos omoplates.
- D. Toutes les sangles du harnais sont rangées correctement.** Fixez les sangles d'ajustement, s'il y en a, avec des clavettes de sangle. Déplacez toutes les clavettes vers l'extrémité de la sangle.
- E. Tous les coussinets de harnais sont confortables, s'ils sont présents.** Les protège-épaules sont le long du haut du dos et les jambières sont contre les fesses. Les coussinets doivent rester en place en grande partie et résister au glissement.

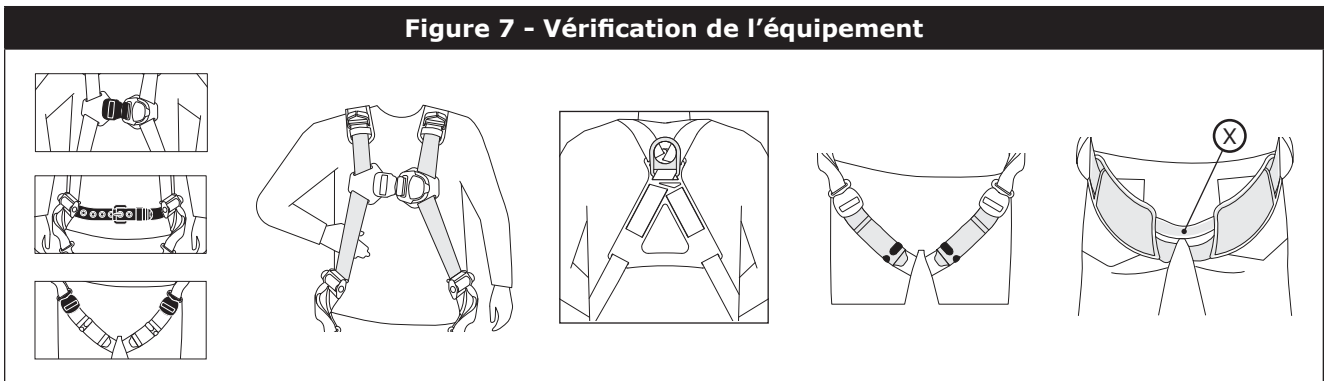

3.6 RACCORDEMENT DES BOUCLES : Les harnais 3M sont équipés d'une variété de boucles pour attacher et ajuster les sangles du harnais. Consultez la figure 8 à titre de référence. Consultez la figure 1 pour savoir quels types de boucles se trouvent sur votre harnais.

A. BOUCLES DE RACCORD RAPIDE DUO-LOK (FIGURE 8A)

1. **Enclenchement :** Insérez la languette dans le récepteur. Vous devriez entendre un clic lorsque la boucle est enclenchée.
2. **Désenclenchement :** Serrez les leviers de verrouillage de chaque côté du récepteur. Tirez la languette hors du récepteur.
3. **Ajuster :** Déverrouillez le verrou de la sangle, puis tournez et maintenez la boucle à 90 degrés de la sangle du harnais. Pour raccourcir la sangle, tirez sur la sangle d'ajustement. Pour allonger la sangle, tirez la boucle vers le haut.

Le verrou de sangle limite le réglage de la sangle du harnais seulement. Il n'empêche pas le décrochage de la boucle.

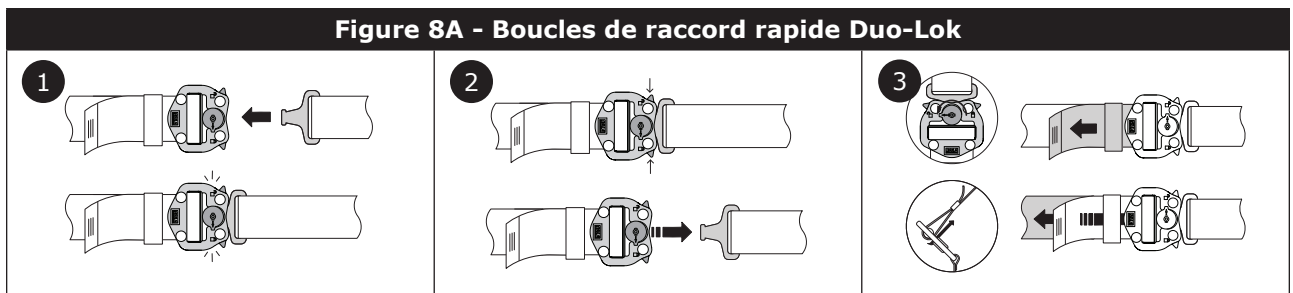

B. BOUCLES À ARDILLON (FIGURE 8B)

1. **Enclenchement :** Insérez l'ardillon dans le cadre de la boucle. Insérez la languette de la boucle dans l'un des œilletons de l'ardillon, puis insérez l'ardillon dans la clavette de la sangle pour l'enclencher.
2. **Désenclenchement :** Retirez l'ardillon de la clavette de la sangle. Tirez sur l'ardillon tout en tirant sur la languette de la boucle, jusqu'à ce que les deux soient libérées. Retirez l'ardillon du cadre de la boucle.
3. **Ajuster :** Fixez la languette à travers différents œilletons pour ajuster. Déplacez la languette vers l'intérieur pour serrer, vers l'extérieur pour desserrer.

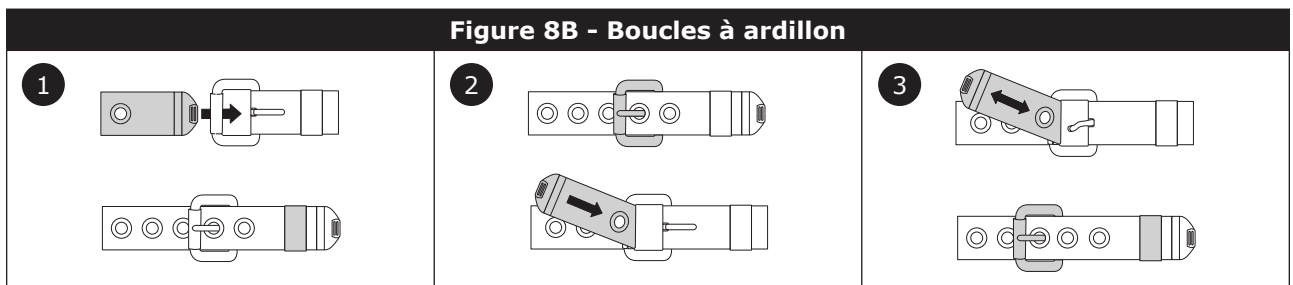

3.7 UTILISATION DES AJUSTEURS : Les harnais 3M sont équipés d'une paire d'ajusteurs pour modifier les bretelles. Consultez la figure 9 à titre de référence. Consultez la figure 1 pour savoir quels types d'ajusteur se trouvent sur votre harnais.

A. AJUSTEURS ROTATIFS (FIGURE 9A)

1. **Serrer :** Tournez le bouton à cliquet vers votre corps pour serrer.
2. **Desserrer :** Tirez le bouton à cliquet vers l'extérieur, puis tournez le bouton au loin de votre corps pour desserrer.

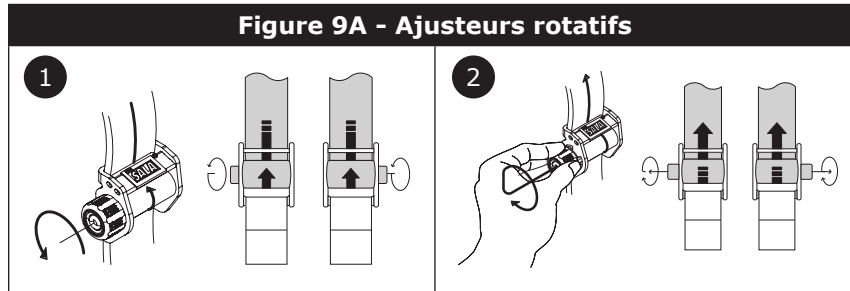

B. AJUSTEURS PARACHUTE (FIGURE 9B)

1. **Ajustement :** Tournez et maintenez l'ajusteur à 90 degrés de la sangle du harnais. Pour raccourcir la sangle, tirez sur la sangle d'ajustement. Pour allonger la sangle, tirez l'ajusteur vers le haut.
2. **Magasin :** Placez le dispositif de retenue de la sangle à l'extrémité de la sangle d'ajustement pour la sécuriser.

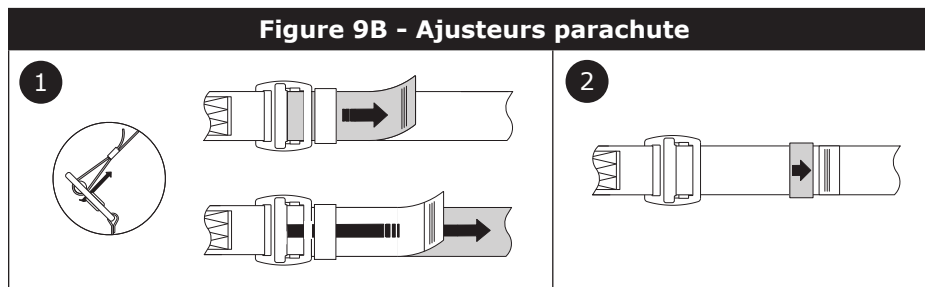

3.8 INSTALLATION D'UN DISPOSITIF AUTORÉTRACTABLE MONTÉ SUR HARNAIS : Les dispositifs autorétractables montés sur harnais sont fixés directement aux harnais au moyen d'une interface de harnais. Les interfaces de harnais sont un type de raccord spécialement conçu à cet effet. En général, il existe deux types d'interface de harnais : goupille droite et mousqueton. Les instructions pour chaque style sont fournies ci-dessous.

Les instructions peuvent varier selon le modèle d'interface de harnais. Pour obtenir plus d'informations sur l'utilisation de votre interface de harnais, consultez les instructions du fabricant de l'interface de harnais ou du produit avec lequel elle a été fournie.

Ne retirez pas la plaque arrière du harnais lors de l'installation d'un dispositif autorétractable monté sur harnais.

A. INTERFACE À GOUPILLE DROITE : Les interfaces de harnais à goupille droite comprennent une goupille de verrouillage pour la fixation au harnais. Les interfaces à goupille droite peuvent être utilisées avec les formats de dispositif autorétractable simple ou double, selon l'interface de harnais utilisée. Consultez la figure 10A à titre de référence.

1. Appuyez sur les deux boutons de verrouillage (A) à l'avant de l'interface de votre harnais pour l'ouvrir. Tout en maintenant les boutons de verrouillage enfoncés, retirez la goupille de verrouillage (B) de l'interface de harnais.
2. Enfillez la goupille de verrouillage (B) derrière les deux sangles de harnais (C), capturant les sangles lorsque vous réinsérez la goupille dans l'interface de harnais. Un déclic audible doit se faire entendre lorsque les goupilles de verrouillage sont réenclenchées.
3. Vérifiez que l'interface de harnais est bien fixée et que les deux sangles de harnais (C) sont capturées par l'interface de harnais.

B. MOUSQUETON D'INTERFACE : Les interfaces à mousqueton sont des mousquetons qui fonctionnent comme des interfaces de harnais. Les interfaces de mousqueton peuvent être utilisées avec les formats de dispositif autorétractable simple ou double, bien que les méthodes varient légèrement. Consultez la figure 10B à titre de référence, qui montre comment installer le mousqueton d'interface en utilisant un format de dispositif autorétractable double.

1. Ouvrez la porte (A) du mousqueton d'interface. Faites glisser le dispositif autorétractable (C) sur le bras ouvert (B) du mousqueton. Ensuite, faites glisser le dispositif autorétractable sur le côté opposé du mousqueton.
2. Maintenez la porte (A) du mousqueton d'interface ouverte, puis faites glisser le bras ouvert (B) derrière et autour des deux sangles de harnais (D), en capturant les sangles dans le mousqueton d'interface.
3. Enfillez le deuxième dispositif autorétractable (E) sur le bras ouvert (B) du mousqueton d'interface. Ensuite, relâchez la porte pour fermer et fixer le mousqueton d'interface.
4. Vérifiez que le mousqueton d'interface est bien fixé et que les deux sangles de harnais (C) sont capturées par l'interface de harnais.

☑ Pour les formats de dispositif autorétractable simple, un seul dispositif autorétractable doit être attaché au mousqueton d'interface. Dans ce format, le mousqueton d'interface peut être fixé comme indiqué ci-dessus, ou directement à votre anneau en D dorsal à la place. Si vous le fixez à votre anneau en D dorsal, ne capturez pas les sangles de harnais.

Figure 10A – Interface à goupille droite

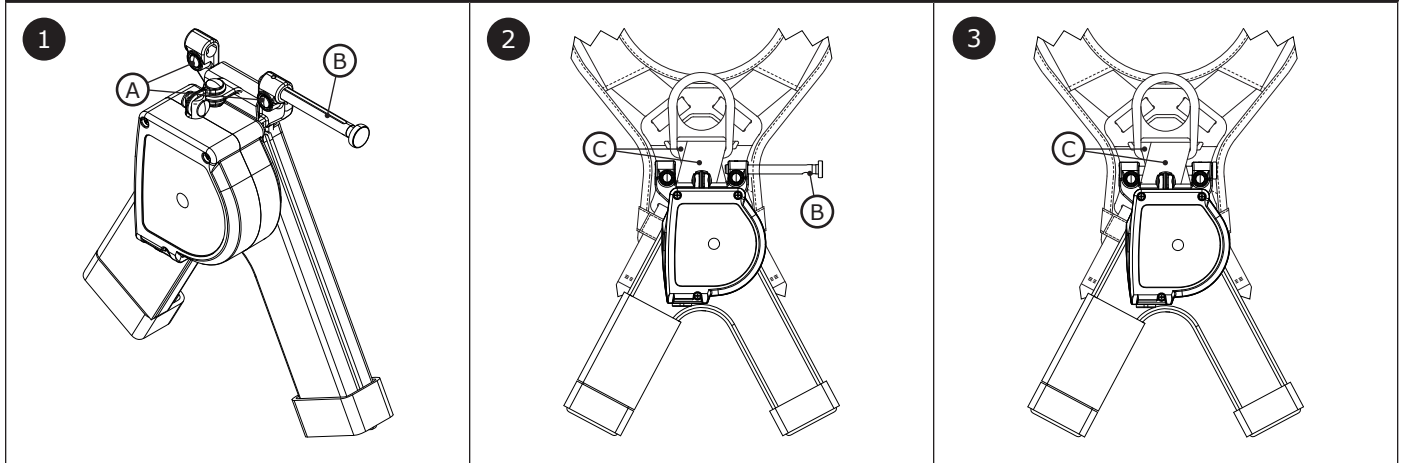
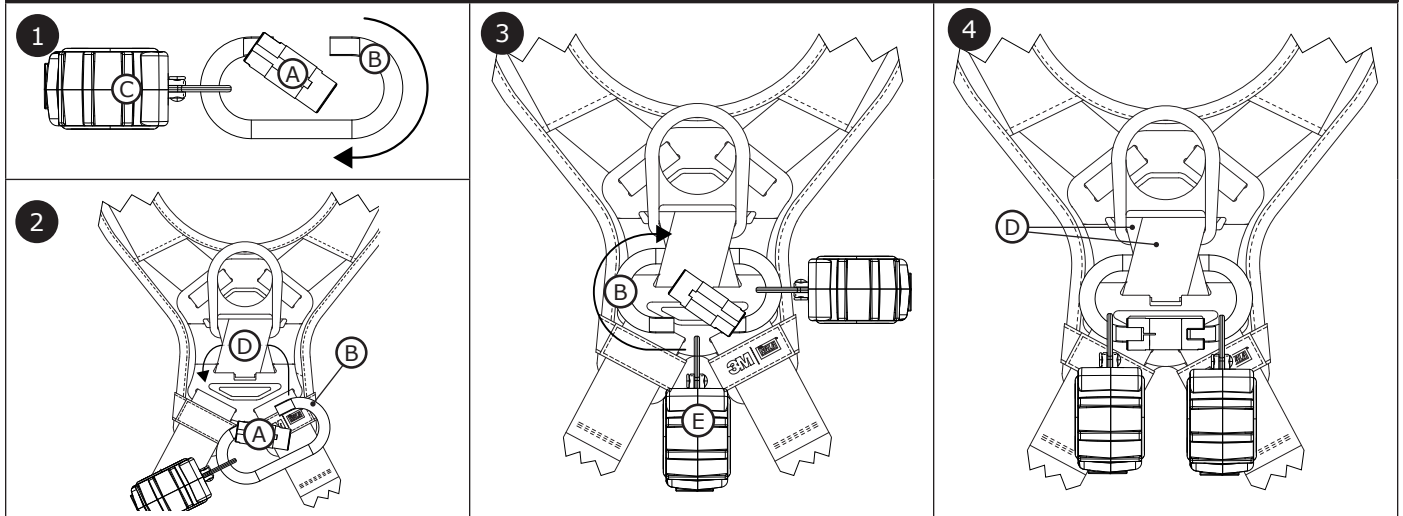

Figure 10B - Mousqueton d'interface



3.9 DÉPLOIEMENT DES SANGLES DE SUSPENSION ANTI-TRAUMATISME : La figure 11 illustre le déploiement de sangles de suspension anti-traumatisme. En cas de chute, les sangles de suspension anti-traumatisme doivent être utilisées par le travailleur tombé pour atténuer le traumatisme de suspension. Pour déployer les sangles de suspension anti-traumatisme sur votre harnais :

1. Localisez les sangles de suspension anti-traumatisme (A) sur votre harnais. Les sangles de suspension anti-traumatisme doivent être placées dans un conteneur à glissière sur le devant, près des deux points d'intersection des cuissards.
2. Déployez les sangles de suspension anti-traumatisme en ouvrant les compartiments à glissière situés sur les côtés des conteneurs. Guidez les sangles (B) hors de chaque conteneur jusqu'à une longueur suffisante pour que vous puissiez vous tenir debout dessus. Rapprochez les deux sangles et fixez-les l'une à l'autre à l'aide du crochet de sangle (C).
3. Prolongez les sangles raccordées si nécessaire pour créer une longueur de sangle sur laquelle vous pouvez vous tenir debout. Appuyez vos talons sur chaque côté du point de raccordement et tenez-vous droit. Cela devrait transférer une quantité importante de poids aux pieds de l'utilisateur, diminuant ainsi la probabilité de traumatisme par suspension.

Figure 11 - Activation des sangles anti-traumatisme

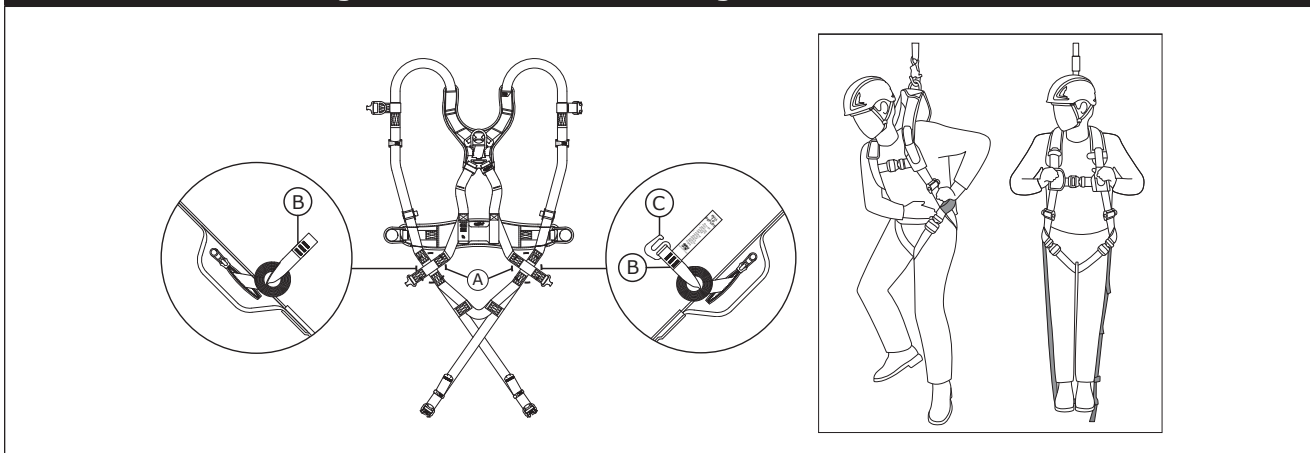

3.10 FIXER LES LONGES AVEC DES BOUCLES D'ÉTRANGLEMENT : Certains modèles de longes incluent des boucles d'étranglement pour le raccordement aux harnais. Les boucles d'étranglement sont des boucles en toile conçues pour étrangler la longe sur un harnais avant de la fixer à un point d'ancrage. Consultez la figure 12 à titre de référence. Pour fixer une longe avec une boucle d'étranglement :

1. Insérez la boucle d'étranglement de la longe dans l'élément d'attache du harnais. Il peut s'agir d'un anneau en D ou d'une autre boucle en toile faisant partie du harnais.
2. Insérez l'extrémité d'ancrage de la longe dans la boucle d'étranglement de manière à ce que la longe enferme l'élément de fixation du harnais.
3. Tirez sur la longe jusqu'à ce que sa boucle d'étranglement serre fermement l'élément de fixation du harnais.

Figure 12 - Fixation des longes avec des boucles d'étranglement

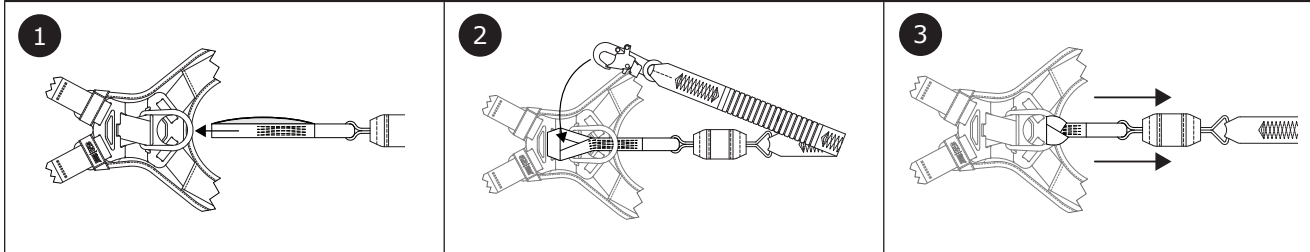

3.11 COMPOSANTS DU SYSTÈME DE RACCORDEMENT : Après avoir enfilé le harnais, l'utilisateur peut se raccorder à son système de protection contre les chutes. Respectez toutes les exigences spécifiées dans ces instructions et toutes les instructions du fabricant incluses avec les composants du système. Pour obtenir plus d'informations sur les utilisations du système, consultez la section « Présentation du produit ».

4.0 UTILISATION

- 4.1 AVANT CHAQUE UTILISATION :** Vérifiez que votre zone de travail et votre système de protection contre les chutes répondent à tous les critères définis dans ces instructions. Vérifiez qu'un plan de sauvetage officiel est en place. Inspectez le produit selon les points du « *Journal d'inspection et d'entretien* ». Si l'inspection révèle un état dangereux ou défectueux, ou s'il y a le moindre doute quant à son état pour une utilisation en toute sécurité, mettez immédiatement le produit hors service. Étiquetez clairement le produit avec la mention « NE PAS UTILISER ». Consultez la section 5 pour obtenir plus d'informations.
- 4.2 EFFECTUER LES RACCORDEMENTS :** Lors de l'utilisation d'un crochet pour se raccorder à un ancrage ou lors de l'accouplement des composants du système, s'assurer qu'aucun décrochage ne peut se produire. Le décrochage se produit lorsqu'une interférence entre le crochet et le raccord correspondant provoque l'ouverture et la libération involontaires de la porte du crochet. Des crochets mousquetons et des mousquetons autobloquants doivent être utilisés pour réduire la possibilité de décrochage. N'utilisez pas de crochets ou de raccords qui ne se referment pas complètement sur l'objet de fixation. Voir les instructions du fabricant du sous-système pour obtenir plus d'informations sur les raccords.
- 4.3 APRÈS UNE CHUTE :** Si cet équipement subit un arrêt de chute ou une force d'impact, mettez-le immédiatement hors service. Étiquetez-le clairement avec la mention « NE PAS UTILISER ». Consultez la section 5 pour obtenir plus d'informations.

5.0 INSPECTION

Une fois que de l'équipement a été mis hors service, il ne peut être remis en service tant qu'une personne qualifiée n'a pas confirmé par écrit qu'il est acceptable de le faire.

- 5.1 FRÉQUENCE D'INSPECTION :** Le produit doit être inspecté par l'utilisateur avant chaque utilisation, ainsi que par une personne qualifiée autre que l'utilisateur au moins une fois par année. Une fréquence d'utilisation plus élevée de l'équipement et des conditions plus difficiles peuvent nécessiter d'augmenter la fréquence des inspections de la personne qualifiée. La fréquence de ces inspections doit être déterminée par la personne qualifiée en fonction des conditions particulières du chantier.
- 5.2 PROCÉDURES D'INSPECTION :** Inspectez ce produit selon les procédures indiquées dans le « *Journal d'inspection et d'entretien* ». La documentation de chaque inspection doit être conservée par le propriétaire de l'équipement. Un journal d'inspection et d'entretien doit être placé à proximité du produit où les utilisateurs peuvent y avoir accès facilement. Il est recommandé de marquer sur le produit la date de la prochaine ou de la dernière inspection.
- 5.3 DÉFAUTS :** Si le produit ne peut pas être remis en service en raison d'un défaut existant ou d'un état dangereux, le produit doit être détruit ou envoyé à 3M aux fins de remplacement.
- 5.4 DURÉE DE VIE DU PRODUIT :** La durée de vie fonctionnelle du produit est déterminée par les conditions de travail et l'entretien. Tant que le produit satisfait aux critères d'inspection, il peut rester en service.

6.0 ENTRETIEN, STOCKAGE ET RÉPARATION

L'équipement qui nécessite un entretien ou dont l'entretien est planifié doit être étiqueté avec la mention « NE PAS UTILISER ». Ces étiquettes d'équipement ne doivent pas être retirées tant que l'entretien n'est pas effectué.

Ne pas nettoyer ou désinfecter le produit par une méthode autre que celle décrite dans les instructions de nettoyage suivantes. D'autres méthodes peuvent avoir des effets indésirables sur le produit ou l'utilisateur.

- 6.1 NETTOYAGE :** Le produit 3M doit être nettoyé conformément aux instructions de 3M. Pour nettoyer le produit, le laver avec un détergent doux sans javellisant et rincer à l'eau propre. Le produit doit ensuite être suspendu pour sécher à l'air. L'eau utilisée pour le nettoyage et les températures utilisées pour le séchage à l'air ne doivent jamais dépasser 130 °F (54,4 °C). Veuillez consulter le bulletin technique sur notre site Web pour obtenir plus d'informations : <http://www.3M.com/FallProtection/WebCleaning>

Veuillez contacter les services techniques de 3M pour toute question sur les procédures de nettoyage.

- 6.2 ÉLIMINATION :** Coupez les sangles du harnais ou rendez le harnais inutilisable autrement avant de l'éliminer, puis jetez le produit de manière appropriée.
- 6.3 RÉPARATION :** Ce produit n'est pas réparable. Ne tentez pas de réparer ce produit.
- 6.4 STOCKAGE ET TRANSPORT :** Stockez et transportez le produit dans un environnement frais, sec et propre, à l'abri de la lumière directe du soleil. Évitez les zones où il peut y avoir des vapeurs chimiques. Inspectez soigneusement les composants après un stockage prolongé.

Il est recommandé à l'utilisateur de limiter l'exposition du produit aux rayons UV. Une exposition prolongée à la lumière UV peut entraîner une dégradation plus rapide du matériau de la sangle.

7.0 ÉTIQUETTES et INSCRIPTIONS

7.1 RÉSUMÉ : La figure « Étiquettes du produit » illustre les étiquettes et marquages présents sur le produit. Voir ci-dessous pour un résumé des informations fournies avec chaque étiquette et marquage.

Les images des étiquettes sont destinées à être représentatives. Veuillez consulter les étiquettes de votre produit pour obtenir des informations spécifiques.

Étiquette 1		Étiquette 2		Étiquette 3	
A	Étiquette de mise en garde	D	Étiquette de l'application	F	Étiquette du pays d'origine (le texte varie d'un pays à l'autre)
B	Étiquette de mise en garde	E	Étiquette de l'application		
C	Étiquette de mise en garde				

8.0 ÉTIQUETTE DE radio-identification

8.1 EMPLACEMENT : Le produit 3M couvert par ces instructions d'utilisation est équipé d'une étiquette de radio-identification. Les étiquettes de radio-identification peuvent être utilisées en coordination avec un lecteur d'étiquettes de radio-identification pour enregistrer les résultats d'inspection des produits. Voir la figure 13 pour savoir où se trouve votre étiquette de radio-identification.

8.2 ÉLIMINATION : Avant d'éliminer ce produit, retirez l'étiquette de radio-identification et éliminez/recyclez-la conformément aux réglementations locales. Veuillez visiter notre site Web pour obtenir plus d'informations : <http://www.3M.com/FallProtection/RFID>

9.0 GLOSSAIRE DES TERMES

9.1 DÉFINITIONS : Les termes et définitions suivants sont utilisés dans ces instructions.

Pour consulter une liste complète des termes et définitions, veuillez visiter notre site Web : www.3m.com/FallProtection/ifu-glossary

- **PERSONNE AUTORISÉE :** Personne désignée par l'employeur pour effectuer des tâches à un endroit où elle sera exposée à un risque de chute.
- **PERSONNE QUALIFIÉE :** Personne capable de reconnaître les dangers existants et prévisibles dans l'environnement ou les conditions de travail qui sont insalubres ou dangereuses pour les employés, et qui a l'autorisation de prendre rapidement des mesures correctives pour les éliminer.
- **SYSTÈME D'ARRÊT DE CHUTE :** Ensemble d'équipements de protection contre les chutes configurés pour protéger l'utilisateur en cas de chute.
- **PERSONNE QUALIFIÉE :** Personne titulaire d'un diplôme, d'un certificat ou d'un statut professionnel reconnu, ou qui, en vertu de ses connaissances, d'une formation et d'une expérience approfondies, a démontré avec succès sa capacité de résoudre les problèmes liés aux systèmes de protection contre les chutes et de sauvetage dans la mesure requise par les règlements nationaux, régionaux et locaux.
- **SYSTÈME DE SAUVETAGE :** Une collection d'équipements de protection contre les chutes configurés pour déplacer une personne hors des dangers, vers un endroit sûr. Aucune chute libre n'est permise.
- **SAUVETEUR :** Personne utilisant le système de sauvetage pour effectuer un sauvetage assisté.
- **SYSTÈME D'ARRÊT :** Ensemble d'équipements de protection contre les chutes configurés pour empêcher l'utilisateur d'être exposé à un risque de chute. Aucune chute libre n'est permise.
- **UTILISATEUR :** Personne qui effectue des activités tout en étant protégée par un système de protection contre les chutes.
- **DISPOSITIF POUR TRAVAUX EN ÉLÉVATION :** Ensemble d'équipements de protection contre les chutes configurés pour soutenir un utilisateur dans une position de travail.

Figure 13 - Emplacement de l'étiquette de radio-identification

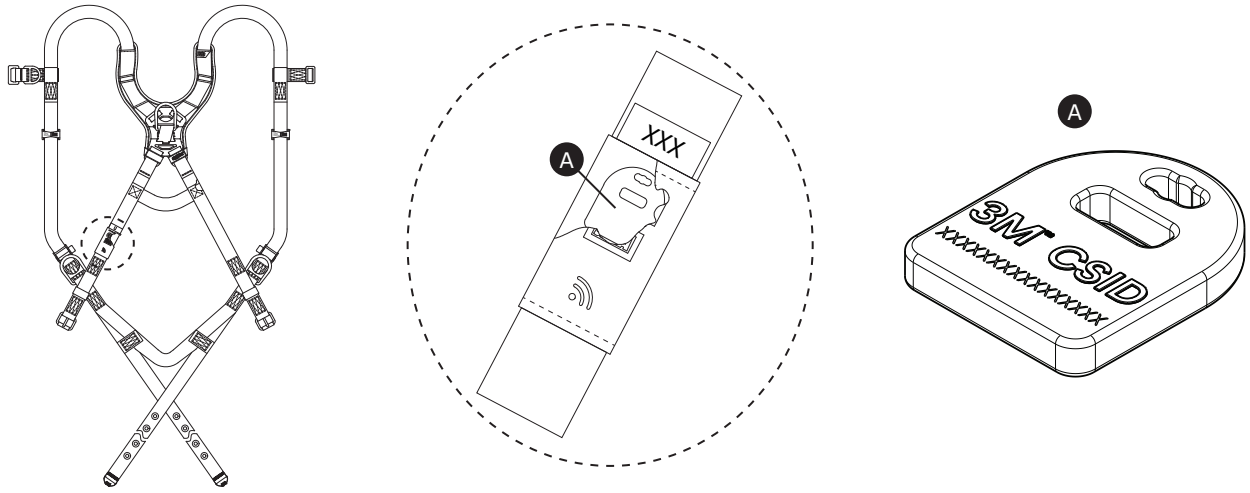
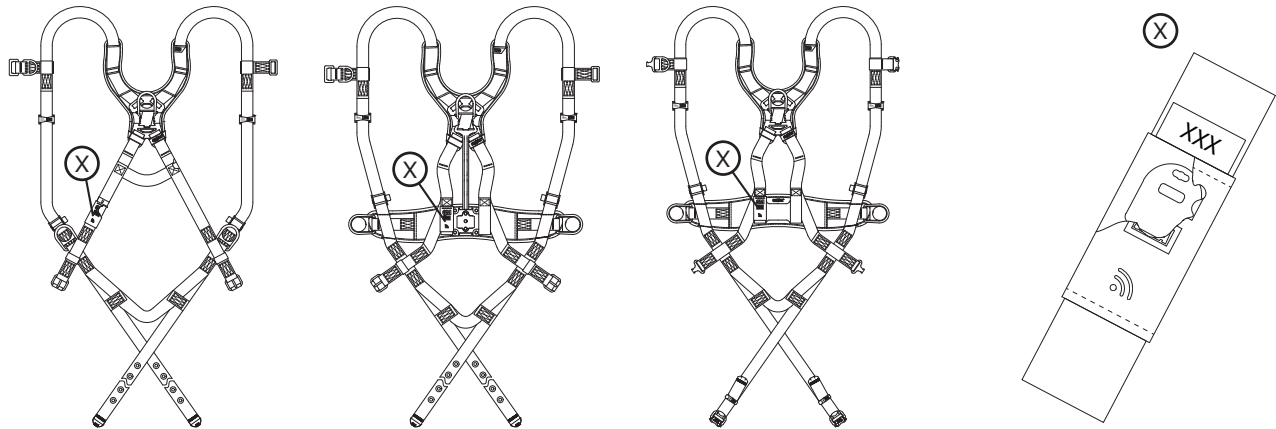

Figure 14 - Étiquettes de produit



<p>963939 Rev D</p> <p>WARNING MANUFACTURER'S INSTRUCTIONS MUST BE READ AND UNDERSTOOD PRIOR TO USE. INSTRUCTIONS APPLIED WITH THIS PRODUCT AT THE TIME OF SHIPMENT MUST BE FOLLOWED FAILURE TO DO SO COULD RESULT IN SERIOUS INJURY OR DEATH. CONSULT THE INSTRUCTION SHEET IF NEEDED. INSPECT BEFORE EACH USE. REMOVE ALL DEBRIS FROM THE PRODUCT. ALL ARREST REMOVAL FROM SERVICE IS BEAR DANGEROUS. REMOVE ONLY COMPETENT PERSONNEL.</p> <p>AVERTISSEMENT LES INSTRUCTIONS DU FABRICANT DOIVENT ÊTRE LUES ET COMPRÉHENDUES AVANT L'UTILISATION. LES INSTRUCTIONS APPLIQUÉES À CE PRODUIT AU MOMENT DE SON EXPÉDITION DOIVENT ÊTRE SUIVIES À LA LETTRE. LE NON-RESPECT DE CES INSTRUCTIONS PEUT ENTRAINER DES BLESSURES GRAVES, VOUS RENDRE INCAPABLE DE TRAVAILLER OU CAUSER LA MORT. VÉRIFIEZ LE PRODUIT AVANT CHAQUE UTILISATION. ENLEVEZ TOUS DÉBRIS DU PRODUIT. LE DÉMONTAGE DE LA SÉCURITÉ APRÈS UN ARRÊT DOIT ÊTRE RÉALISÉ PAR DES PERSONNES QUALIFIÉES. NE PAS MODIFIER OU RÉPARER LE HARNAIS.</p> <p>A</p>	<p>3M SALA</p> <p>3M.com/FallProtection</p> <p>CSA STANDARD Z259.10</p> <p>BODY HARNESS/Harnais de sécurité POLYESTER WEB/Sangle polyester SIZE/GRANDUEUR: SEE LABEL Taille/Grandeur: voir cette étiquette</p> <p>A</p>	<p>D</p> <p>USER IDENTIFICATION/ IDENTIFICATION DE L'UTILISATEUR MAKE LABELS, ATTACH TO HARNESS AND WEAR AT ALL TIMES. UNREMOVABLE.</p>	<p>1 2 3 4 5</p> <p>D</p> <p>1. FULL ARREST CABLE AND RECONNECTED TO THE ANCHOR TO WHICH IT WAS ATTACHED. 2. STOP WORK AND CONTROL THE SITUATION. 3. REMOVE THE HARNESS FROM THE WORKER. 4. REMOVE THE HARNESS FROM THE WORKER. 5. REMOVE THE HARNESS FROM THE WORKER.</p> <p>ACCÈS À LA SÉCURITÉ: 1. DÉTACHER LE HARNAIS DE LA SÉCURITÉ. 2. ARRÊTER LE TRAVAIL ET CONTRÔLER LA SITUATION. 3. ENLEVER LE HARNAIS DU TRAVAILLEUR. 4. ENLEVER LE HARNAIS DU TRAVAILLEUR. 5. ENLEVER LE HARNAIS DU TRAVAILLEUR.</p>
<p>963939 Rev D</p> <p>WARNING/MISE EN GARDE MANUFACTURER'S INSTRUCTIONS MUST BE READ AND UNDERSTOOD PRIOR TO USE. INSTRUCTIONS APPLIED WITH THIS PRODUCT AT THE TIME OF SHIPMENT MUST BE FOLLOWED FAILURE TO DO SO COULD RESULT IN SERIOUS INJURY OR DEATH. CONSULT THE INSTRUCTION SHEET IF NEEDED. INSPECT BEFORE EACH USE. REMOVE ALL DEBRIS FROM THE PRODUCT. ALL ARREST REMOVAL FROM SERVICE IS BEAR DANGEROUS. REMOVE ONLY COMPETENT PERSONNEL.</p> <p>AVERTISSEMENT LES INSTRUCTIONS DU FABRICANT DOIVENT ÊTRE LUES ET COMPRÉHENDUES AVANT L'UTILISATION. LES INSTRUCTIONS APPLIQUÉES À CE PRODUIT AU MOMENT DE SON EXPÉDITION DOIVENT ÊTRE SUIVIES À LA LETTRE. LE NON-RESPECT DE CES INSTRUCTIONS PEUT ENTRAINER DES BLESSURES GRAVES, VOUS RENDRE INCAPABLE DE TRAVAILLER OU CAUSER LA MORT. VÉRIFIEZ LE PRODUIT AVANT CHAQUE UTILISATION. ENLEVEZ TOUS DÉBRIS DU PRODUIT. LE DÉMONTAGE DE LA SÉCURITÉ APRÈS UN ARRÊT DOIT ÊTRE RÉALISÉ PAR DES PERSONNES QUALIFIÉES. NE PAS MODIFIER OU RÉPARER LE HARNAIS.</p> <p>B</p>	<p>3M SALA</p> <p>3M.com/FallProtection</p> <p>CSA STANDARD Z259.10</p> <p>BODY HARNESS/Harnais de sécurité NYLON WEB/Sangle Nylon SIZE/GRANDUEUR: SEE LABEL Taille/Grandeur: voir cette étiquette</p> <p>B</p>	<p>E</p> <p>USER IDENTIFICATION/ IDENTIFICATION DE L'UTILISATEUR MAKE LABELS, ATTACH TO HARNESS AND WEAR AT ALL TIMES. UNREMOVABLE.</p>	<p>1 2 3 4 5</p> <p>E</p> <p>1. FULL ARREST CABLE AND RECONNECTED TO THE ANCHOR TO WHICH IT WAS ATTACHED. 2. STOP WORK AND CONTROL THE SITUATION. 3. REMOVE THE HARNESS FROM THE WORKER. 4. REMOVE THE HARNESS FROM THE WORKER. 5. REMOVE THE HARNESS FROM THE WORKER.</p> <p>ACCÈS À LA SÉCURITÉ: 1. DÉTACHER LE HARNAIS DE LA SÉCURITÉ. 2. ARRÊTER LE TRAVAIL ET CONTRÔLER LA SITUATION. 3. ENLEVER LE HARNAIS DU TRAVAILLEUR. 4. ENLEVER LE HARNAIS DU TRAVAILLEUR. 5. ENLEVER LE HARNAIS DU TRAVAILLEUR.</p>
<p>963939 Rev D</p> <p>WARNING MANUFACTURER'S INSTRUCTIONS MUST BE READ AND UNDERSTOOD PRIOR TO USE. INSTRUCTIONS APPLIED WITH THIS PRODUCT AT THE TIME OF SHIPMENT MUST BE FOLLOWED FAILURE TO DO SO COULD RESULT IN SERIOUS INJURY OR DEATH. CONSULT THE INSTRUCTION SHEET IF NEEDED. INSPECT BEFORE EACH USE. REMOVE ALL DEBRIS FROM THE PRODUCT. ALL ARREST REMOVAL FROM SERVICE IS BEAR DANGEROUS. REMOVE ONLY COMPETENT PERSONNEL.</p> <p>AVERTISSEMENT LES INSTRUCTIONS DU FABRICANT DOIVENT ÊTRE LUES ET COMPRÉHENDUES AVANT L'UTILISATION. LES INSTRUCTIONS APPLIQUÉES À CE PRODUIT AU MOMENT DE SON EXPÉDITION DOIVENT ÊTRE SUIVIES À LA LETTRE. LE NON-RESPECT DE CES INSTRUCTIONS PEUT ENTRAINER DES BLESSURES GRAVES, VOUS RENDRE INCAPABLE DE TRAVAILLER OU CAUSER LA MORT. VÉRIFIEZ LE PRODUIT AVANT CHAQUE UTILISATION. ENLEVEZ TOUS DÉBRIS DU PRODUIT. LE DÉMONTAGE DE LA SÉCURITÉ APRÈS UN ARRÊT DOIT ÊTRE RÉALISÉ PAR DES PERSONNES QUALIFIÉES. NE PAS MODIFIER OU RÉPARER LE HARNAIS.</p> <p>C</p>	<p>3M SALA</p> <p>3M.com/FallProtection</p> <p>CSA STANDARD Z259.10</p> <p>BODY HARNESS/Harnais de sécurité NOMEX COVERED KEVLAR WEB/Sangle en kevlar recouverte Nomex SIZE/GRANDUEUR: SEE LABEL Taille/Grandeur: voir cette étiquette</p> <p>C</p>	<p>F</p> <p>Made in USA with Globally Sourced Materials</p>	

Tableau 2 – Journal d’inspection et d’entretien

Numéro de modèle (numéro de série) :			
Date d’achat :		Date de la première utilisation :	
...			
<input checked="" type="checkbox"/> <i>Ce produit doit être inspecté par l'utilisateur avant chaque utilisation. De plus, une personne qualifiée autre que l'utilisateur doit inspecter cet équipement au moins une fois par an.</i>			
...			
Composant	Procédure d'inspection	Résultat de l'inspection	
		Réussite	Échec
Matériel de harnais (Tableau 1)	Inspectez tout le matériel du harnais pour détecter tout dommage, y compris tous les éléments de fixation, boucles, ajusteurs et autres éléments. Chacun de ces éléments ne doit pas être endommagé, cassé ou déformé. Chaque article doit également être exempt de bords tranchants, de bavures, de fissures, de pièces usées et de corrosion. Le matériel recouvert de PVC doit être exempt de coupures, de déchirures, de déchirures et de trous dans le revêtement pour assurer la non-conductivité. Assurez-vous que toutes les boucles et tous les ajusteurs fonctionnent correctement.	<input type="checkbox"/>	<input type="checkbox"/>
Sangles et coutures (figure 15)	Inspectez toutes les zones des sangles du harnais. Tout le matériel de sangle doit être exempt de coupures (A), d'effilochage (B), de salissures importantes (C) et de brûlures de soudure (D). Vérifiez s'il y a des déchirures, des abrasions, de la moisissure, des brûlures, de la décoloration ou des fibres cassées. Vérifiez s'il y a des coutures tirées ou coupées. Des coutures brisées peuvent indiquer que le harnais a subi une charge à impact et doit être mis hors service.	<input type="checkbox"/>	<input type="checkbox"/>
Indicateurs d'impact cousus (Figure 16)	Vérifiez que tous les indicateurs d'impact sont intacts. Les indicateurs d'impact sont des sections de sangle repliées sur elles-mêmes et fixées avec un motif de points spécifique. Ce modèle de points est conçu pour se défaire lorsque le harnais arrête une chute ou est exposé à une force équivalente. Si un indicateur d'impact a été activé (indiqué), le harnais doit être mis hors service et détruit.	<input type="checkbox"/>	<input type="checkbox"/>
Étiquettes (figure 14)	Toutes les étiquettes sont présentes et parfaitement lisibles.	<input type="checkbox"/>	<input type="checkbox"/>
Équipement de protection contre les chutes	L'équipement de protection contre les chutes supplémentaire utilisé avec le produit est installé et inspecté conformément aux instructions du fabricant.	<input type="checkbox"/>	<input type="checkbox"/>
...			
<input checked="" type="checkbox"/> <i>Si le produit échoue à une procédure d'inspection, alors le produit échoue à l'inspection générale. Si le produit échoue à l'inspection, mettez-le immédiatement hors service. Étiquetez clairement le produit avec la mention « NE PAS UTILISER ».</i> <i>Consultez la section 5 pour obtenir plus d'informations.</i>			
...			
Type d'inspection : <input type="checkbox"/> Utilisateur <input type="checkbox"/> Personne qualifiée		Résultat de l'inspection en général : <input type="checkbox"/> Réussite <input type="checkbox"/> Échec	
Inspecté par :		Date d'inspection :	
Signature :		Prochaine inspection le :	
...			
Remarques supplémentaires :			

Figure 15 – Sangle

Figure 16 - Indicateurs d'impact

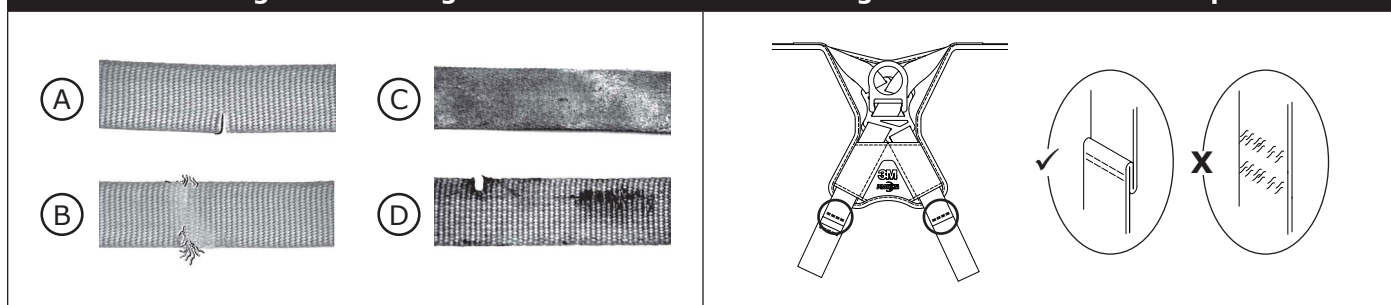

**GLOBAL PRODUCT WARRANTY, LIMITED REMEDY
AND LIMITATION OF LIABILITY**

WARRANTY: THE FOLLOWING IS MADE IN LIEU OF ALL WARRANTIES OR CONDITIONS, EXPRESS OR IMPLIED, INCLUDING THE IMPLIED WARRANTIES OR CONDITIONS OF MERCHANTABILITY OR FITNESS FOR A PARTICULAR PURPOSE.

Unless otherwise provided by local laws, 3M fall protection products are warranted against factory defects in workmanship and materials for a period of one year from the date of installation or first use by the original owner.

LIMITED REMEDY: Upon written notice to 3M, 3M will repair or replace any product determined by 3M to have a factory defect in workmanship or materials. 3M reserves the right to require product be returned to its facility for evaluation of warranty claims. This warranty does not cover product damage due to wear, abuse, misuse, damage in transit, failure to maintain the product or other damage beyond 3M's control. 3M will be the sole judge of product condition and warranty options.

This warranty applies only to the original purchaser and is the only warranty applicable to 3M's fall protection products. Please contact 3M's customer service department in your region for assistance.

LIMITATION OF LIABILITY: TO THE EXTENT PERMITTED BY LOCAL LAWS, 3M IS NOT LIABLE FOR ANY INDIRECT, INCIDENTAL, SPECIAL OR CONSEQUENTIAL DAMAGES INCLUDING, BUT NOT LIMITED TO LOSS OF PROFITS, IN ANY WAY RELATED TO THE PRODUCTS REGARDLESS OF THE LEGAL THEORY ASSERTED.

**GARANTIE INTERNATIONALE DU PRODUIT, RECOURS LIMITÉ
ET LIMITATION DE RESPONSABILITÉ**

GARANTIE : CE QUI SUIT REMPLACE TOUTES LES GARANTIES OU CONDITIONS, EXPRESSES OU IMPLICITES, Y COMPRIS LES GARANTIES OU LES CONDITIONS IMPLICITES RELATIVES À LA QUALITÉ MARCHANDE ET À L'ADAPTATION À UN USAGE PARTICULIER.

Sauf disposition contraire de la loi, les produits de protection antichute 3M sont garantis contre tout défaut de fabrication en usine et de matériaux pour une période d'un (1) an à compter de la date d'installation ou de la première utilisation par le propriétaire initial.

RECOURS LIMITÉ : Moyennant un avis écrit à 3M, 3M réparera ou remplacera tout produit présentant un défaut de fabrication en usine ou de matériaux, tel que déterminé par 3M. 3M se réserve le droit d'exiger le retour du produit dans ses installations afin d'évaluer la réclamation de garantie. Cette garantie ne couvre pas les dommages au produit résultant de l'usure, d'un abus ou d'une mauvaise utilisation, les dommages subis pendant l'expédition, le manque d'entretien du produit ou d'autres dommages en dehors du contrôle de 3M. 3M jugera seul de l'état du produit et des options de garantie.

Cette garantie s'applique uniquement à l'acheteur initial et est la seule garantie applicable aux produits de protection antichute de 3M. Veuillez communiquer avec le service à la clientèle de 3M de votre région pour obtenir de l'aide.

LIMITATION DE RESPONSABILITÉ : DANS LES LIMITES PRÉVUES PAR LES LOIS LOCALES, 3M NE SERA TENU POUR RESPONSABLE DE TOUT DOMMAGE INDIRECT, ACCESSOIRE, SPÉCIFIQUE OU CONSÉCUTIF INCLUANT, SANS S'Y LIMITER, LA PERTE DE PROFIT, LIÉS DE QUELQUE MANIÈRE AUX PRODUITS, QUELLE QUE SOIT LA THÉORIE LÉGALE INVOQUÉE.



Fall Protection

USA

3833 SALA Way
Red Wing, MN 55066-5005
Toll Free: 800.328.6146
Phone: 651.388.8282
Fax: 651.388.5065
3Mfallprotection@mmm.com

Canada

600 Edwards Blvd, Unit #2
Mississauga, ON L5T 2V7
Phone: 905.795.9333
Toll-Free: 800.387.7484
Fax: 888.387.7484
3Mfallprotection-ca@mmm.com

Brazil

Rodovia Anhanguera, km 110
Sumaré - SP
CEP: 13181-900
Brasil
Phone: 0800-013-2333
falecoma3m@mmm.com

Mexico

Av. Santa Fe No. 190
Col. Santa Fe, Ciudad de Mexico
CP 01219, Mexico
Phone: 01 800 120 3636
3msaludocupacional@mmm.com

EMEA (Europe, Middle East, Africa)

EMEA Headquarters:
Le Broc Center
Z.I. 1re Avenue - BP15
06511 Carros Le Broc Cedex
France
Phone: + 33 04 97 10 00 10
Fax: + 33 04 93 08 79 70
informationfallprotection@mmm.com

United Kingdom

3M Centre
Cain Road
Bracknell, RG12 8HT
Phone: 0870 60800 60
www.3M.co.uk/construction

Slovakia

Capital Safety Group - Banská
Bystrica, s.r.o.
Jegorovova 35
974 01 Banská Bystrica
Slovak Republic
Phone: + 421 (0)47 00 330
Fax: + 421 (0)47 00 336
informationfallprotection@mmm.com

Australia & New Zealand

137 McCredie Road
Guildford
Sydney, NSW, 2161
Australia
Toll-Free : 1800 245 002 (AUS)
Toll-Free : 0800 212 505 (NZ)
3msafetyaucs@mmm.com

Asia

Singapore:
1 Yishun Avenue 7
Singapore 768923
Phone: +65-6450 8888
Fax: +65-6552 2113
TotalFallProtection@mmm.com

China:

38/F, Maxdo Center, 8 Xing Yi Rd
Shanghai 200336, P R China
Phone: +86 21 62753535
Fax: +86 21 52906521
3MFallProtecton-CN@mmm.com

Korea:

3M Korea Ltd
18F, 82 Uisadang-daero,
Yeongdeungpo-gu, Seoul
Phone: +82-80-033-4114
Fax: +82-2-3771-4977
3msupport.kr@mmm.com

Japan:

3M Japan Ltd
6-7-29, Kitashinagawa, Shinagawa-ku,
Tokyo
Phone: +81-570-011-321
Fax: +81-3-6409-5818
psd.jp@mmm.com

WEBSITE:
3M.com/FallProtection



DECLARATION OF CONFORMITY:
3M.com/FallProtection/DOC
(European Union and United Kingdom)